

PIERIA

充電式スティッククリーナー(エアブロー機能付き) VSU-151D 家庭用

取扱説明書

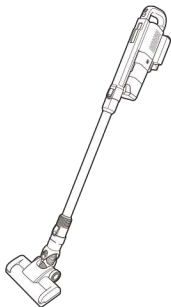

このたびは、当社製品をお買い上げいただきまして、誠にありがとうございます。正しくご使用いただくために必ずこの取扱説明書をよくお読みください。なお、お読みになられたあともいつでも見られるように大切に保存してください。

も く じ

安全上のご注意	P1～P2
各部の名称とはたらき	P3
使用前の準備	P4
正しい使いかた	P5～P8
お手入れと保存	P9～P13
修理サービスを依頼する前に	P14
アフターサービスについて	裏表紙

仕 様

品 名	充電式スティッククリーナー (エアブロー機能付き)
型 名	VSU-151D
ACアダプター	入力: AC100V 50/60Hz 出力: DC22V
使用電池	リチウムイオン電池
充電時間	約5時間 (電池が空状態から充電を開始/室温20°C)
使用時間	強 約20分 弱 約30分 (使用初期、満充電状態から使用/室温20°C)
集塵容量	約0.3L:ダストケース
外形寸法	約幅 23.5×奥行 25.5×高さ 111 cm (本体+延長パイプ+フロアヘッド) 約幅 8.5×奥行 40.5×高さ 19 cm (本体)
質 量	約2.1 kg(スティッククリーナー) 約1.4 kg(ハンディクリーナー)
付属品	専用ACアダプター×1、フローノズル×1、すき間ノズル×1、 すき間ノズルアタッチメント×1



- 仕様等は改善・改良のため、予告なく変更することがあります。
- この製品を使用できるのは日本国内のみで、海外では使用できません。
(This unit can not be used in foreign countries as designed for Japan only.)

 株式会社ドウシシャ



6C19A

安全上のご注意



- ご使用になる前に、この「安全上のご注意」をよくお読みのうえ、正しくお使いください。
- ここに示した注意事項は安全に関する重大な内容を記載していますので、必ず守ってください。
- お読みになったあとは、お使いになる方がいつでも見られるところに、必ず保存してください。

 警告	誤った取り扱いをすると、人が死亡または重傷を負う可能性が想定される内容を示します。
 注意	誤った取り扱いをすると、人が傷害を負う可能性及び物的損害の発生が想定される内容を示します。 (物的損害とは、家屋・家財・家具・ペット等にかかわる拡大損害を示します。)



図記号の意味と例

	⊘は、「してはいけないこと」を意味しています。具体的な禁止内容は、⊘の中や近くに絵や文章で示しています。(左図の場合は、「分解禁止」を示します。)
	●は「必ずすること」を意味しています。具体的な強制内容は、●の中や近くに絵や文章で示しています。(左図の場合は、「ACアダプターをコンセントから抜くこと」を示します。)

警告

 禁止	専用 AC アダプター以外は使用しない。 故障・火災の原因になります。	 指示	異常時（こげ臭い、発煙など）は専用 AC アダプターを抜き、充電を停止する。 感電・火災の原因になります。
	専用 AC アダプターの電源コードを傷つけたり、破損したり、加工したり、無理に曲げたり、引っ張ったり、ねじったり、柔ねたり、重いものを乗せたり、挟み込みだりしない。 感電や発熱・火災の原因になります。		専用 AC アダプターはコンセントの奥までしっかり差し込む。 感電・ショート・発火の原因になります。
	専用 AC アダプターの電源コードが傷んだり、コンセントの差し込みがゆるいときは使用しない。 感電・ショート・発火の原因になります。	 プラグを抜く	専用 AC アダプターの刃および刃の取り付け面にホコリが付着しているときはふきとる。 ホコリが付着したまま専用 AC アダプターを差し込むと、ショート・火災の原因になります。
	子供だけで使わせたり、幼児の手の届くところでは使用しない。 けが・やけど・感電の原因になります。		充電後は専用 AC アダプターをコンセントから抜く。 火災や故障の原因になります。
	本体を火中に投入したり、加熱しない。 破裂・発火の原因になります。		お手入れのときは、安全のため専用 AC アダプターをコンセントから抜く。電源を「OFF」にする。 感電・火災・けがの原因になることがあります。
	本体のすき間にピンや針金などの金属物等、異物を入れない。 感電・けがの原因になります。	 分解禁止	分解しない。また、修理技術者以外の人は修理しない。 感電・火災・けがの原因になります。修理は販売店またはドゥシヤお客様相談室（裏表紙参照）にご相談ください。
	引火性のあるもの（灯油・ガソリン・オイルなど）は近い込まない。 火災・故障の原因になります。またゴム部品、プラスチック部品などを溶かしたり、変形させる原因になります。	 ぬれ手禁止	ぬれた手で、専用 AC アダプターを抜き差ししない。 感電の原因になります。
	水まわり、湿気のある場所で使用しない。水や洗剤など取扱い込まない。 感電・ショートの原因になります。	 水ぬれ禁止	本体および専用 AC アダプターを水につけたり、水をかけたりしてぬらさない。水洗いしない。 感電・ショートの原因になります。
不安定なところでは使用しない。 けが・やけど・故障の原因になります。			

⚠️ 注意

 禁止	高温になるところ、直射日光があたる場所、火や熱源の近くでは使用しない。 変形、故障の原因になります。	 禁止	業務用には使用しない。 家庭用として設計されているため、業務用としては使用しないでください。
	変形や破損のあるときは、使用しない。 感電や事故の原因になります。		ゴミを大量に入れたまま使用しない。 能力が落ちるだけでなく、内部温度が上昇して、火災や感電、やけどの原因になります。
	油、ガラスの破片等の鋭利なもの、液体、たばこの灰、マッチ棒、多量の砂や粉（しゅい、コンクリート、小麦粉など）を吸い込まない。 吸引力の低下や故障の原因になります。		ブロー機能を人や動物に向けて使用しない。 けがの原因になります。
	排気口をふさいで状態で使用しない。 能力が落ちるだけでなく、内部温度が上昇して、火災や感電、やけどの原因になります。		専用ACアダプターを抜くときは電源コードを持たず必ず専用ACアダプター本体をもって引き抜く。 感電やショートの原因になることがあります。
	屋外では使用しない。 室内専用です。室内でも土足の環境、砂や粉が多い環境では使用しない。故障の原因になります。		フロアヘッドなどの取り付けには、指などはさまないように十分注意する。 けがや事故の原因になることがあります。
	電源コードを取ねたまま充電しない。 火災の原因になります。	 指示	充電中、電源ランプが点滅するときは、専用ACアダプターをコンセントから抜き、充電及び使用を中止する。
	濡れているダストケースやフィルターを使用しない。 吸引力が落ちるだけでなく、感電、故障の原因になります。		人やペットの近くを掃除するときは注意する。 毛髪や服、ペットの毛が吸い込まれ、けがや事故の原因になります。
	お手入れのときは住宅用洗剤・シンナー・ベンジン・アルコール・磨き粉などを使わない。 変色・変形・感電・故障の原因になります。		ブロー機能を使用するときは、まわりに十分な距離を取る。 飛散物によりけがや事故の原因になります。

バッテリーについて

- バッテリーは消耗品です（消耗品のため保証対象外になります）。
- ・内蔵バッテリー（リチウムイオン電池）は、約500回の充放電ができますが、徐々に使用時間は短くなります。バッテリー寿命は周囲温度、使用時間など、使用条件により変化します。
 - ・約4時間充電しても、著しく使用時間が短くなったときは、バッテリーが寿命と考えられますので、バッテリーの交換をドウシヤお客様相談室（裏表紙参照）までお問い合わせください。

バッテリーの正しい使いかた

本機は本体に取り付けられたバッテリーで動作します。使いかたを誤ると、バッテリーの寿命が大幅に短くなったり、バッテリーが破損することがあります。
 以下をよくお読みになり、バッテリーを正しくお使いください。

⚠️ 注意

- ・充電せずに放置しないでください。バッテリー切のまま長時間放置するとバッテリーの寿命が大幅に短くなるおそれがあります。
 - ・電源が切れていてもバッテリーは少しずつ消費されます。
 - ・バッテリーが切れたときは早めに充電してください。
- ・充電は中断しないでください。
 - ・電源ランプが青色に点灯するまで中断せずに充電してください。
- ・充電は室温が5℃以上、35℃以下のところで行なってください。
 - ・室温が低いもしくは高い場合、正常な充電ができないことがあります。
 - ・運転時間が短くなったり、充電時間が長くなる場合があります。

各部の名称とはたらき

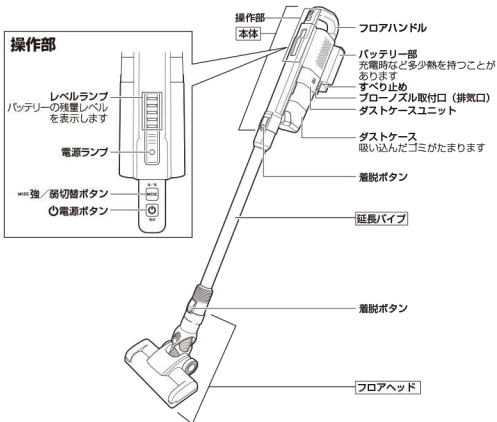

付属品

専用 AC アダプター

DC プラグ

ACアダプター

電源コード

ノズル

すき間ノズル
アタッチメント

すき間ノズル

フローノズル

使用前の準備

バッテリーの充電

購入直後や長期間使用していなかったときは一度、満充電にしてから使用を開始してください。

1. 専用A CアダプターのDCプラグを本体のDCジャックに取り付ける

本体のDCジャックはフロアハンドルの下にあります。

- 充電するときは、床に置いた状態で行ってください。
 - 引っかけた状態での充電は行なわないでください。
- 転倒による破損の原因になります。

《床に置いた状態》

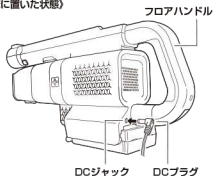

2. 専用ACアダプターをコンセントに接続して充電を開始する

電源ボタンが「OFF」の状態ですべて専用ACアダプターをコンセントに接続してください。

- 電源ランプは、充電中には赤色に点灯します。充電にかかる時間は使用状況や充電環境によって変化しますが、約5時間です。充電が完了すると電源ランプは青色に点灯します。
- 電源ランプが点灯しない時は、専用ACアダプターの接続を再度確認してください。
- 充電状態をレベルランプの点灯位置で、充電の進み具合を判断できます。

《引っかけた状態》

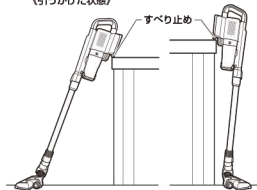

注意 引っかけた状態での充電はしない。

3. 充電が終わったら、専用ACアダプターをコンセントから取りはずし、本体のDCジャックからDCプラグを取りはずす

- 専用ACアダプターを本体から取りはずしてください。



充電が終わったら、専用ACアダプターをコンセントに接続したままにしない。絶縁劣化による感電・漏電・火災、バッテリーの寿命が短くなる原因になります。

正しい使いかた

使用開始／使用終了

1. 電源ボタンを押して電源を入[ON]にする

フロアハンドルを持ち、電源ボタンを押すと、電源ランプが青色に点灯し、運転を開始します（「ON」）。

- 電源ボタンを押すたびに「ON」・「OFF」が切り替わります。
- 電源が「OFF」になると電源ランプは消灯します。

2. 強弱を調節する

強弱切替ボタンを押すと、吸引力を調節できます。

- 強弱切替ボタンを押すたびに「強」・「弱」が切り替わります。
- 「強」にすると、電源ランプが紫色に点灯し、「弱」にすると青色に戻ります。

3. 電源ボタンを押して電源を切[OFF]にする

電源ボタンを押すと、電源ランプが消灯し、運転を停止します（「OFF」）。

4. 充電をする

使用後は充電してください（4 ページ）。

- 特にバッテリーの残量がない状態、残量が少ない状態で保存することはバッテリーの寿命を縮めることとなりますので、はやめに充電を開始してください。

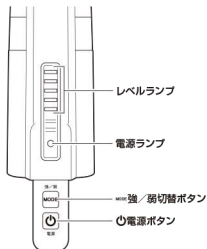

充電が終わったら、専用ACアダプターをコンセントに接続したままにしない。絶縁劣化による感電・漏電・火災、バッテリーの寿命が短くなる原因になります。

スティックタイプでの使用

床の掃除

1. 本体に延長パイプとフロアヘッドを取り付ける

組み立て

延長パイプ・フロアヘッドにある、着脱ボタンと対応する凹みを合わせて取り付けてください。「カチッ」と音がするまで取り付けてください。

※ 保存するときも、構成する部品をすべて取り付けて保存してください。

2. フロアヘッドを持ってお掃除する ため、床のお掃除

畳目、床目によって何度か前後させてフロアヘッドを滑らせてください。

⚠ 注意

- ・フロアヘッド回転部に手などを入れない。けがの原因になります。
- ・人やペットの近くを掃除するときは注意する。毛髪や服、ペットの毛が吸い込まれ、けがや事故の原因になります。
- ・ゴミがたまった状態で使用を続けず。極端に吸引効率が悪くなるだけでなく、故障の原因になります。
- ・砂や粉を吸ってしまった場合はフィルターにたまったゴミをブラシなどできれいに取り除いてください。
- ・液体や水分を多く含んだものは吸い込まない。そのまま使用すると、水分が入りモーターの破損、ゴミやフィルターの腐敗、臭いの原因になります。吸い込んだ場合はお手入れをしてください。

- ・フローリングのときは、床を傷つけないように、床目に沿って軽く動かしてください。フロアヘッドを床に強く押しつけたり、横にすべらせて掃除をしないでください。
- ・じゅうたんのときは、一定方向に軽く往復させてください。
- ・たたみのときは、畳目に沿って軽く動かしてください。

※ レベルランプが残量位置にて点灯します。充電電池の残量がなくなると、電源ランプが赤色に点灯します。

電源ランプが赤色に点灯し始めたら早めに充電するようにしてください。(4 ページ)

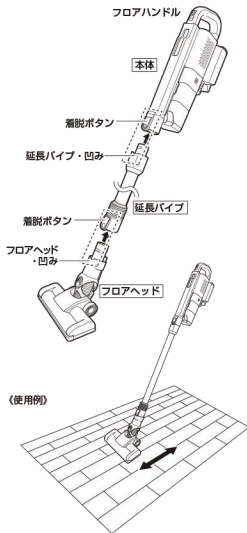

⚠ 注意

回転ブラシが回転しないときは安全装置が働いていることがあります。大きなゴミや、じゅうたんの毛(新しいじゅうたんなど、遊び毛が多い場合)または小さなお子様が手をいれてしまった場合など、安全装置が働き、自動的に回転ブラシを停止させます。(本体も停止します。)このような場合は、一度電源ボタンを押して、電源を切り、ゴミなどを取り除き、1分以上待ってから再度電源を入れてください(「お手入れと保存」▶9~13ページ)。

正しい使いかた（つづき）

ハンディタイプでの使用

卓上やせまいところなどの掃除

1. 本体から延長パイプを取りはずし、代わりにすき間ノズルアタッチメントを取り付ける

延長パイプ同様に着脱ボタンと対応する凹みを合わせて取り付けてください。

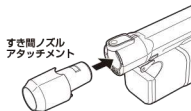

すき間ノズルの使用

1. すき間ノズルをすき間ノズルアタッチメントに差し込む

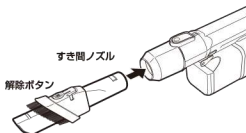

2. せまいところの使用にすき間ノズルを使用する

・せまいすき間や部屋の隅やアルミサッシの溝の掃除にお使いください。

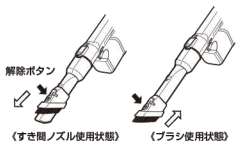

ブラシを使用するときは、解除ボタンを押してブラシ部分を前に出します。

ブラシの使用

すき間ノズルは右図のように解除ボタンを押すことによってブラシを出し入れすることができます。掃除する場所に合わせて使用してください。



- ・すき間ノズル・ブローノズル使用時、物を吸って密閉状態になりやすいため十分注意する。
- ・密閉状態が続くと、本体に悪影響があり、故障の原因になります。
- ・ブラシ部分を強く押し付けない。
- ・ブラシを押し付けると、相手側に傷を付けてしまう原因になります。

《使用例》

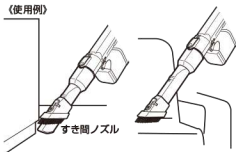

ブローノズルを使用しての掃除

ブローノズルを使用すると、通常のゴミを吸い取る掃除機と違って、空気を送ってゴミを吹き飛ばして掃除をすることができます。
 使用例：窓のサッシのすき間にたまったホコリや玄関の隅にたまったホコリを払う
 キーボードのすき間のホコリを吹き飛ばす

⚠ 注意

- 送風方向に人やガラスなど壊れやすいものがないようにする。
- 風上に向かって送風したり、せまい場所で送風すると、そのまま自分（作業者）に跳ね返ってくる可能性があるので注意する。
- 玩具にして遊ばない。
けが・故障の原因になります。

1. ブロー機能を使用する前に、ダストケース内のゴミを捨てておく

（「お手入れと保存」9ページ）

ゴミが入っていると、ブロー機能が弱くなり、さらに噴出する空気にダストケース内のゴミのニオイが付き異臭の原因になります。

2. 本体から延長パイプやすき間ノズル、すき間ノズルアタッチメントを取りはずす

3. ブローノズルを取りつける

ブローノズル取付口のあるカバーを開ける。

取りはずしボタンを上にして、ブローノズル取付口に差し込む。

「カチッ」と音がするまでブローノズルを差し込んでください。

4. ブローノズルを送風したい方向に向け電源ボタンと⁴⁰⁰⁰強/弱切替ボタンでブロー機能进行操作する

ブローノズルの先は自由に位置が替えられます。使用する場所に合わせて位置を替えて下さい。

5. ブローノズルははずす

取りはずしボタンを押し下げてブローノズルを抜いてください。

ブローノズル取付口のあるカバーを閉めてください。

閉め忘れと排気そのまま出続けてしまい、周りにあるものを吹き飛ばしてしまいます。

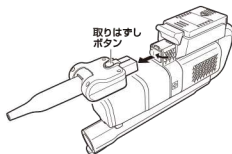
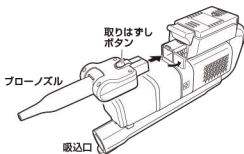

⚠ 警告 ブローノズルを火やストーブに向けて使用しない。
火災やけがの原因になります。

⚠ 注意 ブロー機能使用時に吸込口の方向に気を付ける。
ブロー機能使用中、吸込口は掃除機のように吸い込み続けてしまいますので、周りにあるものを吸いこんでしまいます。エプロンや紐状のものを身に着けていると、吸い込まれてしまうなど事故の原因になります。

▶▶つぎのページにつづく▶▶

お手入れと保存



お手入れの際は、必ず専用 AC アダプターをコンセントから抜く。
感電・火災・けがの原因になります。



- 住宅用洗剤やシンナー、ベンジン、アルコール、磨き粉などは絶対に使用しない。
- 本体は水をかけて洗わない。
- 感電・故障の原因になります。
- 各種取り付け・取りはずしで、指などはさまないように注意する。

お手入れのしかた

ゴミ捨て確認

大量にゴミを吸い取ったときはダストケース内のゴミの量を確認してください。

- MAX 線を超えた時は、すみやかに運転を停止して、ゴミを捨ててください。掃除を続けると故障の原因になります。
- MAX 線を超えなくても、多く吸い取られたゴミの種類によって、集塵能力に差が出てきますので、こまめにゴミを捨ててください。

ダストケースのお手入れ

ダストケースのゴミを捨てる

- ① 本体から延長パイプやすき間ノズル、ブローノズルを取りはずしてください。
取り付けたままでもゴミを捨てることはできませんが、汚れたりする原因になります。
- ② ダストケースをゴミ箱に向け、フタツマミを引いてフタを開けてゴミを捨ててください。
ゴミは落下しますが、ホコリが周辺に広がるため、ゴミ箱の底近くでダストケースのフタツマミを引いてください。
- ③ ダストケース内をブラシなどできれいにしてください。

本格的にきれいにするときは次ページ以降をご覧ください。

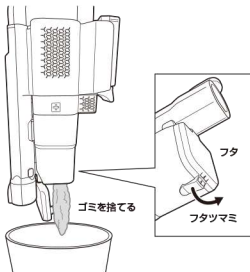
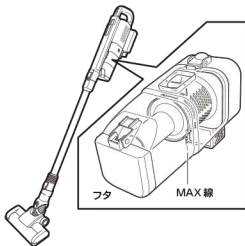

ダストケースをきれいにする

ゴミがたまり次第、ダストケースからゴミを捨ててください。

ダストケースからゴミを出してから

① 吸込口近くのボタンを左右同時に押し、ダストケースを本体から取りはずします。

② ダストケースの裏側からブリーツフィルターを取りはずします。

ブリーツフィルターにたまったゴミ、付着しているゴミを捨ててください。

ブリーツフィルターをブラシなどできれいにしてください。

③ スポンジフィルターを取りはずします。

付着しているゴミをきれいにしてください。

④ ダストケースユニットの中のフィルターケースのつまみを右回し(時計方向)にして、取りはずしてお手入れしてください。

⑤ ダストケースとダストケースユニットを取りはずしてください。

ダストケースユニットにある取りはずしボタンを押して、ダストケースを取りはずしてください。

⑥ ダストケースを取りはずし、本体の接続部にあるモータフィルターも取りはずしてお手入れすることができます。

それぞれ取りはずした部品をぬるま湯か、食器用中性洗剤(柑橘系を除く)を入れた水に浸してかたくしぼった柔らかい布でふきとり、さらに乾いた布でやさしくからぶきをしてください。

ダストケースユニットの中のフィルターケースは水洗いすることができます。

そのほかの部品は水洗いはしないでください。故障、破損、異臭の原因になります。

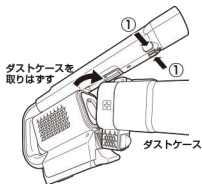

ブリーツフィルター
(水洗い不可 ×)

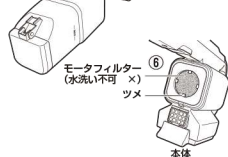

▶▶つぎのページにつづく▶▶

お手入れと保存 (つづき)

ダストボックスを組み立てる

各パーツを十分にきれいにして元に戻します。

- ⑦ モータフィルタをツメの下にすべりこませてください。
モータフィルタをすべり込ませたあと、4つのツメの下にあることを確認してください。

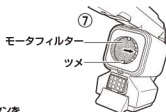

- ⑧ ダストケースとダストケースユニットを取り付けてください。
ダストケースユニットにある取りはずしボタンと、ダストケースにある穴を同じ面にして、取り付けてください。

穴と取りはずしボタンを
同じ面にして取り付ける

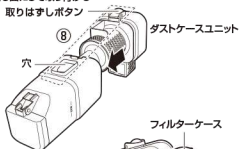

- ⑨ フィルターケースのタテ長のツマミを右斜めにして取り付け、ツマミを左回し（反時計方向）にして、取り付けてください（右図参照）



- ⑩ ダストケースユニットにスポンジフィルターを取り付けてください。

- ⑪ ダストケースユニットにブリーツフィルターを取り付けてください。
ブリーツフィルターの突起と、ダストケースにある下の凹みを組み合わせるようして取り付けてください。

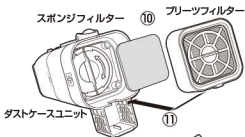

- ⑫ ダストケースの下の穴部分を、本体の下の凸（ツメ）部分に合わせて（右図参照）、上側を取り付けます。
ダストケースの上の突起（2か所）を本体側に収めるように取り付けてください。

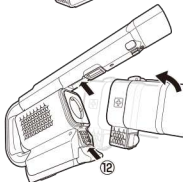

フロアヘッドのお手入れ



- ・フロアヘッドのお手入れをするときは、延長パイプと本体を取りはずしてから行なう。
けが・感電の原因になります。本体が取り付けられていると回転ブラシが回転する可能性があります
- ・ブラシ回転部に手を入れない。
けがの原因になります。

フロアヘッド（内部や回転ブラシ）が汚れているときは、回転ブラシをはずしてフロアヘッド内もきれいにすることができます。

回転ブラシの取りはずし

① フロアヘッドの横にあるロックを矢印の方向にずらしてロックを解除してください。

② フロアヘッド内の回転ブラシを取りはずすことができます。

ロック部分は勢いよくはずすとはずれてしまいますが元通り取り付けすることができます

フロアヘッド・回転ブラシのお手入れをしてください。フロアヘッド内部・回転ブラシに巻き込んでいる髪・汚れなどを取り除くことができます。

フロアヘッドはすべて水洗いすることができません（フロアヘッド、回転ブラシ）。
洗うと故障、異臭の原因になります。

回転ブラシの取り付け

③ 回転ブラシの形状が左右違うため、フロアヘッドの奥の取り付け部分の形状を確認し、回転ブラシの先の形状を合わせて挿入します。

④ 回転ブラシの先をロック部の形状に合わせて取り付け、ロック部を元通りスライドさせてください。

フロアヘッドにゴミが詰まったとき

フロアヘッドのすぐ上のホース部分がカーブしているため、吸い込んだゴミによっては詰まる場合があります。

フロアヘッド・ホース内部のゴミを取り出してください。

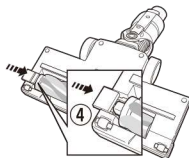
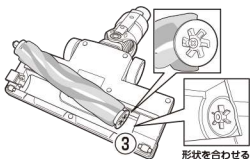
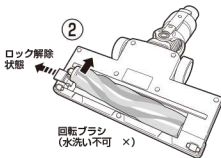
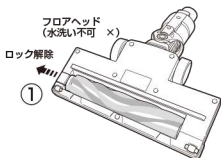

お手入れと保存 (つづき)

交換部品について

交換用フィルターは販売しております。お買い上げの販売店またはドウシシャお客様相談室へお問い合わせください。



ブリーツフィルター



モータフィルター



スポンジフィルター

※ブリーツフィルター、スポンジフィルター、モータフィルター、すべり止めのゴムは消耗品のため、初期不良のとき以外、保証対象にはなりませんのでご注意ください。

すべり止めのゴムも交換することができます

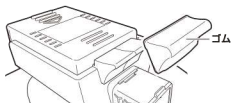

本体背面にあるすべり止めを丈夫な場所にのせることで、様々な場所に保存することができます

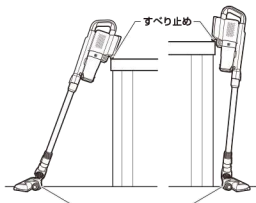

フロアノズルは必ず床に付けてください

保存のしかた

- たまったゴミを捨て、お手入れのあと、よく乾燥させてください。
- ポリ袋などをかぶせ、湿気のない場所に保存してください。
- 長期使用しないときは、冷暗所に保存してください。2～3か月に一度、使用・充電をできるようにしてください。

廃棄するときは

通常の家庭ゴミとして廃棄することはできません。リチウムイオン電池を内蔵しているため、適切な処理が必要です。使用済み製品の廃棄の方法については、自治体の指導に従ってください。

リチウムイオン電池のリサイクルのお願い

この製品はリサイクル可能なリチウムイオン電池を使用しています。使用済みの充電電池を貴重な資源として再利用できるため、リサイクルにご協力ください。



Li-ion

製品の廃棄の方法を、ドウシシャお客様相談室(裏表紙参照)までお問い合わせください。



警告

引っかけておくときは専用ACアダプターをコンセントに接続したままにしない。絶縁劣化による感電・漏電・火災、バッテリーの寿命が短くなる原因になります。

- 延長パイプ・回転ブラシを取り付けた状態ですべり止めを使用し本体を引っかけてください。
- 引っかけの際はぶら下げる状態にはしないでください。(フロアノズルを床に付けた状態) 転倒による破損の原因になります。
- 周囲に壊れやすい物が無いかを確認してください。特に幼児やペットを近付けないようにしてください。
- 壁に直接立て掛けると、転倒のおそれがありますので、壁に直接立て掛けることはしない
- 床や家具などがすべりやすいときは、引っかけて保存しないようにしてください。

修理サービスを依頼する前に

⚠警告 修理技術者以外の方は分解したり修理をしない。

「故障かな?」と思ったときには次の点をお調べください。

症状	主な原因	処置
○電源ボタンを押しても運転しない	・ 十分充電されていない	充電する
充電できない	<ul style="list-style-type: none"> ・ 専用 AC アダプターがコンセントに接続されていない ・ 専用 AC アダプターの DC プラグが本体の DC ジャックに接続されていない ・ 充電している室温が低い、もしくは高いため、正常な充電ができていない 	専用 AC アダプターをコンセントに接続する DC プラグを本体の DC ジャックに接続する 室温が 5°C 以上、35°C 以下のところで充電をする
吸引力が弱い	<ul style="list-style-type: none"> ・ ゴミを溜め過ぎている ・ フロアヘッドの風路内にゴミが詰まっている ・ フィルターが汚れている ・ フィルターがぬれている ・ 十分充電されていない ・ 排気口がふさがれている ・ ブローノズルが取り付けられている ・ 延長パイプやフロアヘッドなど取り付け部に正しく取り付けられていない ・ ダストケースふたがしめられていない 	ゴミを捨てる ゴミを取り出す (12 ページ) フィルターユニット・フィルターケースのお手入れをする。よく乾燥させる 充電する (4 ページ) 排気口から排気ができるようにする ブローノズルをはずしてください 取り付け部を正しく取り付け ダストケースふたをしめる
吸引力が弱い 使用時間が短くなった	・ バッテリーが交換時期になっている (バッテリーの充電回数は約 500 回です)	バッテリーの交換が必要ですのでドウシヤお客様相談室にご相談ください (交換は有償となります)
ブロー機能が弱い	<ul style="list-style-type: none"> ・ 吸引口になにかつまっている ・ ゴミを溜め過ぎている 	吸引口に何も無い状態にする ゴミを捨てる
回転ブラシが回らない	<ul style="list-style-type: none"> ・ 回転ブラシに巻きついているものがある ・ 安全装置が働いている 	巻きついているものを取りはずす (12 ページ) 一度電源を切り 1 分以上待ってから電源を入れる (6 ページ)
音がうるさくなった	・ ダストケースユニットまたはフィルターケースなどが正しく取り付けられていない	ダストケースユニット、フィルターケースを正しく取り付け
においがする	<ul style="list-style-type: none"> ・ プリーツフィルター、スポンジフィルターが汚れている ・ ダストケースユニットまたはフィルターケースにゴミがたまっている 	ダストケースユニット、フィルターケース、プリーツフィルター、スポンジフィルターのお手入れをする

※ プリーツフィルターは水洗いできません。汚れがひどい場合は、プリーツフィルターをご購入、交換してください。

長年ご使用の掃除機はよく点検を

このような症状はありませんか?

- ・ 専用 AC アダプターが異常に熱い。
- ・ 電源コードを動かすと、通電したり、しなかったりする。
- ・ 匂い臭いが出る。
- ・ その他の異常・故障がある。

このような症状のときは、事故防止のため、すぐに電源を「OFF」にし、コンセントから専用 AC アダプターを抜いて、必ず販売店またはドウシヤお客様相談室に点検をご相談ください。

アフターサービスについて

●製品の保証について

1. この製品には保証書がついています。
保証書は販売店にて所定事項を記入してお渡しいたしますので、内容をよくお読みのうえ大切に保存してください。
2. 保証期間はお買い上げの日から1年間です。
保証期間中でも有料になることがありますので、保証書をよくお読みください。
3. 保証期間後の修理は販売店またはドウシシャお客様相談室にご相談ください。
修理によって機能が維持できる場合は、ご要望により有料修理いたします。

●修理を依頼されるときは



警告

- 故障のときは、ただちに使用をやめてコンセントからACアダプターを抜き、お買い上げの販売店にこの製品をお持込みのうえ修理をお申しつけください。
- ご自分での修理はしないでください。たいへん危険です。

●補修用性能部品について

1. 補修用性能部品とは、その製品の機能を維持するために必要な部品です。
2. 本機の補修用性能部品の最低保有期間は製造打切後5年間です。

故障・修理についてのご相談に関しては…

ドウシシャお客様相談室

☎0120-104-481

【受付時間】9:00~17:00 (祝日以外の月~金曜日)

ドウシシャ福井家電カスタマーセンター 〒915-0801 福井県越前市家久町4-1-1

※ 各品名、故障をご確認のうえ、お電話をいただきますようお願いいたします。

※ お電話をいただくとともにお送いただく情報は、お客様へのアフターサービスにおいて利用させていただきますので、ご了承ください。

※ メールでのお問い合わせ、依頼などのご確認は、ドウシシャ公式オンラインストア【ドウシシャマルシェ】の家電サイトをご覧ください。

商品に関するQ&A

お客様サポートセンター

<http://www.doshisha.co.jp/support/faq/appliance.html>



ドウシシャのパーツ購入は **ドウシシャマルシェ** 
DOSHISHA Marche 
ONLINE STORE 公式オンラインストアで
<https://www.doshisha-marche.jp/>



こちらのQRコードを
読み込んで
ください

6C19A