

# カントリー BOX 深型 小 組立説明書

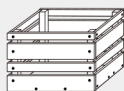

※ご使用前にこの組立説明書を最後まで読み、正しくご利用いただけますようお願い申し上げます。  
なお、お読みになった後も、お使いになる方がいつでもご覧になれるよう、大切に保管してください。

## 〈内容明細〉(単位: mm)

[A] 側板パーツ ×2 (約)幅324 × 高さ240  
 [B] 底板 ×2 (約)幅450 × 高さ150  
 [C] 前後板 A×2 (約)幅474 × 高さ30  
 [D] 前後板 B×2 (約)幅474 × 高さ45  
 [E] 前後板 C×4 (約)幅474 × 高さ60  
 [F] ズレ止め ×2 (約)幅240 × 高さ30  
 [G] ビス ×36 (約)長さ25

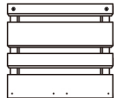

## 〈必要な道具〉

インパクトドライバーなど キリ



## 〈組立手順〉

- 1** [B] 底板を2枚縦に並べ、[A] 側板パーツを [G] ビスで固定します。  
 ※ビス留め位置には黒点がついています。

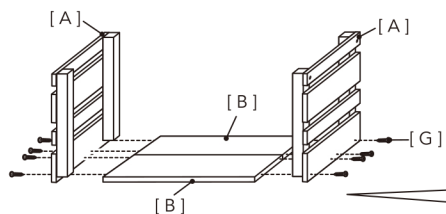

※電動インパクトドライバー等を使用する場合は、板が割れないよう、ゆっくりとビスを打ちます。キリで下穴をあけておくと割れにくくなります。

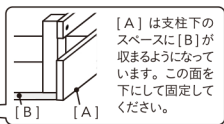

- 2** [E] 前後板 C を取り付けます。  
**1** の底面、側面に合わせ、[G] で固定します。

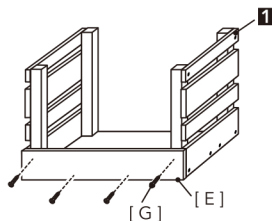

- 3** [D] 前後板 B を取り付けます。  
**1** の側面に合わせ、[G] で固定します。

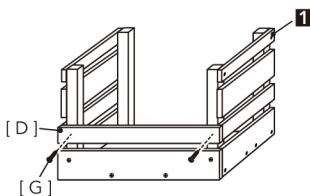

- 4** [E] 前後板 C を取り付けます。  
**1** の側面に合わせ、[G] で固定します。

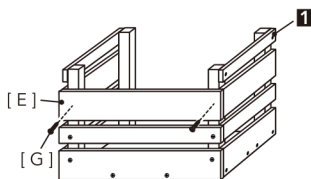

- 5** [C] 前後板 A を取り付けます。  
**1** の上面、側面に合わせ、[G] で固定します。  
 ※反対側も、**2**~**5** の手順で取り付けます。

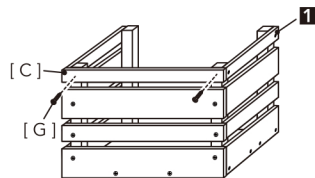

- 6** **3** の底板と支柱をさらに固定します。底面を上に向け、底板を [G] で固定します。

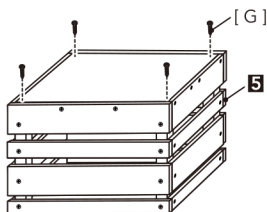

- 7** [F] ズレ止めを取り付けます。  
 ※BOX を複数個重ねて使用する場合に  
 に取り付けます。

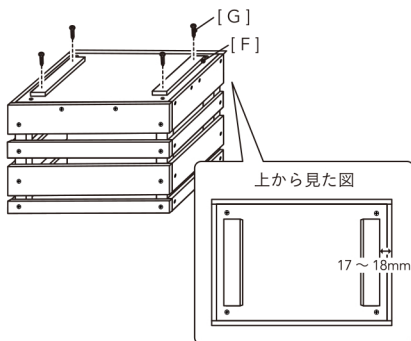

- 8** 裏返して、完成です。

