

安全に関するご注意

- 照明器具には寿命があります。
- 使用して6～8年経つと、外観に異常がなくても内部の劣化が進行しています。定期的な点検をおすすめします。点検せずに長期間使い続けると、まれに、発煙、発火、感電などに至るおそれがあります。
- 周囲温度が高い場合、又、点灯時間が長い場合は、寿命が短くなります。
- 1年に1回は、安全点検項目により自主点検をしてください。

安全点検項目

1. スイッチを入れても、時々点灯しない又は時間がかかる。	左記の症状がある場合は、危険な状態になっていることがあります。事故防止のため使用を中止し、お買い上げの販売店、または、弊社修理ご相談センターへご連絡ください。
2. コード・ソケット配線部品に傷みやひび割れ、変形がある。	
3. カバー・パネルなどに変色・変形・ひび割れなどがある。	
4. 塗装面にふくれ、ひび割れがある。また錆が出ている。	

主な仕様

電 源	専用ACアダプター 入力:AC100V～ 50/60Hz 0.3A 出力:DC12V 0.42A
消費電力	約6.8W
全 光 束	約460ルーメン(100%点灯時)
エネルギー消費効率	約67.6 lm/w
照 度	約1900ルクス(直下30cm/100%点灯時)
使用光源	LED×16灯(交換不可)/昼白色
本体寸法	(約)幅65×高さ320×奥行390mm(通常使用時・机上面サイズ)
本体質量	約540g(専用クランプ、専用ACアダプター含む)
クランプ取付可能厚	5mm以上45mm以下
付 属 品	保証書付取扱説明書、専用クランプ、専用ACアダプター(コード長:約1.8m)

※LEDは、色や明るさにバラツキがでる場合があります。ご了承ください。
 ※仕様及び外観は予告なしに変更することがありますので、ご了承ください。

 LTC-LS16MUGH-W

LEDデスクランプ 保証書付取扱説明書

この度は弊社製品をお買い上げいただき、誠にありがとうございます。
 取扱説明書をよくお読みのうえ、正しくご使用ください。
 この取扱説明書は、お使いになる方が大切に保管してください。





保管用







安全上のご注意 必ずお守りください

- 人への危害、財産への損害を未然に防ぐため、必ずお守りいただくことを説明しています。
- 誤った使い方をしたときに生じる危害や損害の程度を区分して、説明しています。
- お守りいただく内容を、次の図記号で説明しています。(下記は図記号の一部です)

 警告	「死亡や重傷を負うおそれがある内容」です。	 	してはいけない内容です。
 注意	「傷害を負うことや、財産の損害が発生するおそれがある内容」です。	 	実行しなければならない内容です。

 警告	
 禁止	<ul style="list-style-type: none"> ●電源コード・ACアダプターを破損するようなことはしない。故障や火災の原因となります。(傷付けたり、加工したり、熱器具に近づけたり、無理に曲げたり、ねじったり、引っ張ったり、重いものを載せたり、束ねたりしない。) ●コンセントの定格を超える使い方をしない。たこ足配線で定格を超えると、発熱による火災の原因になります。 ●布や紙、ビニール袋等、燃えやすいものを本体の上にかぶせない。 ●不安定な場所や、燃えやすいものの近くでは使用しない。落下して、火災・けがのおそれがあります。
 分解禁止	<ul style="list-style-type: none"> ●絶対に分解したり、改造したりしない。火災や感電、故障の原因となります。
 ぬれ手禁止	<ul style="list-style-type: none"> ●ぬれた手でACアダプターの抜き差しをしない。感電の原因となります。
 ACアダプターを抜く	<ul style="list-style-type: none"> ●ACアダプターとコンセントの間についたほこりなどは定期的に取り除く。ACアダプターにほこりがたまると、湿気などで火災の原因になります。 ●ACアダプターは根元まで確実に差し込む。差し込みが不完全ですと、感電や発熱による火災の原因になります。傷んだACアダプターや、ゆるんだコンセントは使用しないでください。 ●ACアダプターを抜くときは、必ずアダプターを持って抜く。電源コードを引っ張るとコードが破損し、火災・感電のおそれがあります。 ●異常を感じた場合はすぐにACアダプターを抜く。本体が破損した・煙が出ている・異臭がする・異常に熱いなどの異常状態のまま使用すると、火災・感電の原因になります。すぐにACアダプターをコンセントから抜いてください。(そのまま使用せず修理依頼してください。) ●照明器具には寿命があります。交換の目安は6～8年が目安です。 ●清掃・点検をせずに長期間使用した場合、まれに発煙、発火、感電のおそれがあります。

 注意	
 禁止	<ul style="list-style-type: none"> ●点灯時は発光面を直視しない。目に悪影響をおよぼすおそれがあります。 ●温度の高くなるものを器具の近くに置かない。火災の原因になることがあります。 ●湿気やほこり、油煙の多い場所では使用しない。火災・感電の原因になることがあります。 ●可動部分の範囲を超えて無理に動かさない。器具破損の原因になります。
 水濡れ禁止	<ul style="list-style-type: none"> ●浴室など湿気の高い場所や屋外で使用しない。火災や感電の原因になることがあります。
 必ず守る	<ul style="list-style-type: none"> ●お手入れの際は、ACアダプターを抜く。通電状態で行うと感電の原因になります。 ●長期間使用しないときは、ACアダプターをコンセントから抜く。 ●旅行などで長期間使用しないときは、安全のためACアダプターをコンセントから抜いてください。 ●セードの角度調整を行うときは、必ずセードとアームを持って行う。転倒、落下により、けがをするおそれがあります。 ●付属の専用ACアダプター以外は使用しない。故障や火災の原因となります。 ●定期的に清掃及び点検が必要。明るく安全に使用するために実施してください。

各部の名称

本体

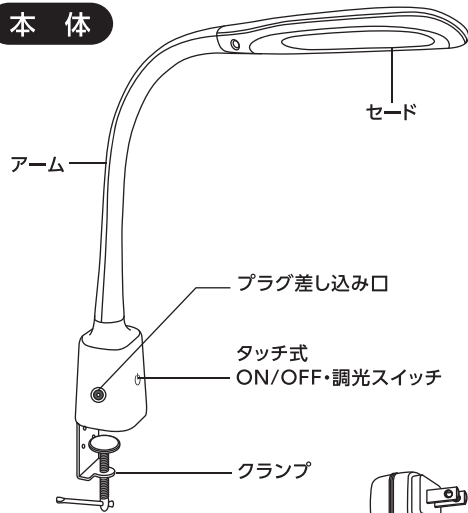

付属品 専用ACアダプター

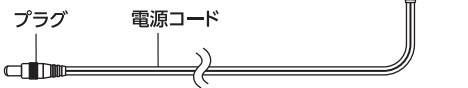

設置方法

- ① クランプ固定ネジをゆるめ、テーブルの側面に差し込みます。
 クランプ取付可能厚
 5mm以上45mm以下
 クランプ固定ネジ
- ② クランプ固定ネジをしっかり締め、テーブルに固定します。
 ジョイント部 本体
 差し込む
- ③ 本体を、ジョイント部に図のように差し込みます。

クランプ固定のときの注意



薄いものや、ガラス、プラスチック等の割れやすいものには固定しないでください。破損の原因となります。

垂直に固定できないところでは使用しないでください。落下するおそれがあります。

ご使用方法

- ① 本体を安定した場所に設置します。
- ② 付属の専用ACアダプターのプラグを本体のプラグ差し込み口に接続します。
- ③ 専用ACアダプターをコンセントに差し込みます。
- ④ タッチ式ON/OFF・調光スイッチにタッチしてお好みの明るさに調整してください。
 スイッチを押すたびに100%→50%→15%→消灯になります。
- ⑤ アームをつかみ、光が目に入らないようにしながら配光角度を調節してください。点灯中および消灯直後はセードが熱くなっておりますのでご注意ください。
- ⑥ 長期間使用しない場合は、安全のために専用ACアダプターをコンセントから抜いてください。



タッチ式センサーで点灯/調光/消灯の切り換えができます

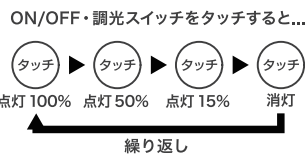
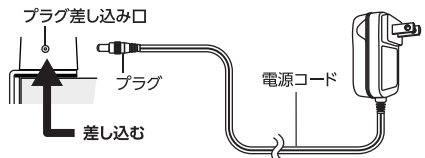

※指が乾燥していると、タッチ式ON/OFF・調光スイッチが反応しないことがあります。

※専用ACアダプターをコンセントに差し込んでから、タッチ式ON/OFF・調光スイッチが作動するまでに時間がかかることがあります。

お手入れ時のご注意

- 水洗いはしないでください。感電、漏電のおそれがあります。また、故障の原因となります。
- シンナー、ベンジンなど揮発性の高いものや、クレンザーなどは使用しないでください。器具が損傷したり、変色、変質の原因となります。
- 専用ACアダプターを差したまま作業すると、やけどや感電事故の原因となります。機器を掃除するときは、必ず専用ACアダプターをコンセントから抜いてください。

アームを動かす時の注意

アームの可動範囲を超えて動かしたり、可動方向以外に無理な力を加えないでください。けが・器具の故障の原因となります。

【横方向/セード回転方向】

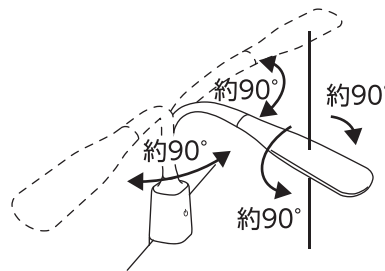

【縦方向】

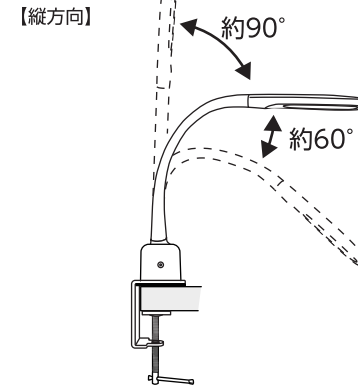

使用上のご注意

- 点灯時に発光面を直接見ないでください。目に悪影響をおよぼすおそれがあります。
- 本製品をテレビやラジオの近くで使用すると、雑音が入ったりする場合があります。そのときは、少し離して使用してください。
- この製品は、室内専用です。屋外でご使用になると、さび、故障、感電事故等の原因となります。
- 本体及び専用ACアダプターは精密部品です。落としたり、衝撃を加えたり、水をかけたりしないでください。火災や感電事故の原因となります。
- ペット（犬、猫）等のいる部屋では使用しないでください。ぶつかった場合、落下や破損によりけがをするおそれがあります。
- 器具の隙間等に金属類（ヘアピン、針金等）を差し込まないでください。感電事故、故障の原因となります。
- 点灯中および消灯直後はセードが熱くなっておりますのでご注意ください。