

## ライフスマートこたつ保証書

型番 YLW-860D2PU(MBK)  
YLW-1050D2PU(MBK)

持込修理

本商品は厳密な品質管理と検査を経てお届けしたものです。万一、正常な使用状態において故障した場合には、お買い上げ日より1年間無料修理いたします。

### <無料修理規定>

- お客様の取扱説明書、本体貼付ラベル等の注意書による正常なご使用状態で保証期間中に故障した場合には、商品と本書をご持参ご提示の上お買い上げの販売店にご依頼ください。なお、本保証書のご提示なき場合は有料修理となります。
- 無料修理期間中でも、次の場合は有料修理になります。
  - 誤った使用方法、あるいは取扱上の不注意によって生じた損傷や故障。
  - 不当な修理や改造によって生じた損傷や故障。
  - 火災、風水害、地震、雷その他天災地変ならびに公害、塩害、ガス害、異常電圧など外部要因によって生じた損傷や故障。
  - お求め後輸送することによって生じた損傷や故障。
  - 本保証書の紛失、所定事項の未記入または字句を勝手に訂正された場合。
  - 正規販売店以外(オークションや中古販売品、個人売買品、未開封の二次販売など)での購入の場合。
- 持込修理の対象商品を直接メーカーへ送付した場合の送料等はお客様の負担となります。
- 本保証書は再発行致しませんので大切に保管してください。
- 本保証書は、日本国内においてのみ有効です。(This warranty is valid only in japan.)

この保証書は本書に明示した期間、条件のもとにおいて無料修理をお約束するものです。従ってこの保証書によって、保証書を発行している発売元(保証責任者)又はそれ以外の事業者に対するお客様の法律上の権利を制限するものではありませんので、保証期間経過後の修理当についてご不明の場合はお買い上げの販売店又は、販売元にお問い合わせください。

- 保証期間経過後の修理、補修用性能部品の保有期間について、詳しくは取扱説明書をご覧ください。

### ユアサプライム株式会社

〒103-0006 東京都中央区日本橋富沢町9番8号  
<https://www.yuasa-p.co.jp/>

### お客様ご相談窓口について

- 修理、お取り扱い、消耗品、部品ご購入などのご相談は、まずは、お買い上げの販売店へお申し付けください。
- 転居や贈答品などでお困りの場合は、弊社お客様ご相談窓口であります、下記サービスセンターへお問い合わせください。
- アフターサービスについては、取扱説明書の中でご説明しておりますのでご覧ください。

こたつに関するご相談は	ヒーターユニット、電源コードに関するご相談は
<p>ユアサプライム株式会社 〈お客様相談窓口〉 【受付時間】10時~12時/13時~17時(土日祝日休業)</p> <p> <b>0120-988-475</b></p> <p><small>・サービス向上のため、音声を録音させていただく場合がございます。 ・土日祝日、年末年始、連休を含む当社の休日は休業させていただきます。</small></p>	<p>株式会社 <b>JA</b> サービスセンター <b>0120-11-2143</b></p> <p>受付時間：月~金曜日 午前10:00~12:00/午後1:00~5:00 (土・日曜日・祝日・年末年始・盆は休業させていただきます) 〒411-0907 静岡県駿東郡清水町伏見209-1</p> <p><small>・サービス向上のため、音声を録音させていただく場合がございます。 ・土日祝日、年末年始、盆は休業させていただきます。</small></p>

# YUASA

## ライフスマートこたつ

型番

YLW-860D2PU(MBK)

YLW-1050D2PU(MBK)

取扱説明書(保証書付)

こたつ寸法(天板付き)

幅 × 奥行き × 高さ

80 × 60 × 39cm

105 × 75 × 39cm

一般家庭用

(業務用としては使用しないでください)

このたびは本製品をお買い上げいただき、まことにありがとうございました。

ご使用前にこの取扱説明書をよくお読みください。とくに「安全上のご注意」はご使用前に必ずお読みいただき正しく安全にお使いください。

この説明書には保証書も付いておりますので、大切に保管してください。

ヒーターユニット型番
<b>NCH-303</b>
ヒーターコード型番
<b>NKC-302L</b>

### 経年劣化によるご注意

長年使用している製品は、火災などの事故につながる恐れがあります。安心してご使用いただくため、長期間使用しましたら安全のため必ず点検することをおすすめします。

ご使用環境及びご使用时间などが異なるため、点検時期、点検方法及び点検費用については販売店または弊社「お客様ご相談窓口」にご相談ください。

### もくじ

安全上のご注意……………1・2 危険・警告・注意	必ず 守る
各部のなまえ……………3	
テーブルの組み立てかた……………4	
ご使用の準備とご使用方法……………5・6	
テーブルとしての使いかた……………7	使 い か た
USBポートのご使用方法……………7	
知っておいていただきたいこと……………8	
お手入れと保管について……………9	
修理サービスを依頼する前に……………9	そ の 他
アフターサービスについて……………10	
仕様……………10	
保証書・お客様ご相談窓口……………裏表紙	

- イラストと実際の商品は多少異なる場合があります。

- この製品は、海外ではご使用になれません。 FOR USE IN JAPAN ONLY.

# 安全上のご注意

必ずお守りください

- ・ご使用前にこの「安全上のご注意」をよくお読みのうえ、正しくお使いください。
- ・ここに示した注意事項は、製品を安全に正しくお使いいただき、あなたや他の人々への危害や損害を未然に防止するためのものです。

※表示内容を無視して、誤った使い方をしたときに生じる危害や損害の程度を、次の表示で区分し、説明しています。

 <b>警告</b> この表示は「死亡または重傷を負う可能性が想定される」内容です。	 <b>注意</b> この表示は「傷害を負う可能性または物的損害のみが発生する可能性が想定される」内容です。
--	---

※お守りいただく内容の種類を次の絵表示で区分し、説明しています。(下記は絵表示の一例です)

 このような絵表示はしてはいけない「禁止」内容です。	 このような絵表示は、必ず実行していただく「強制」内容です。
--	---

## 危険



■低温やけどや脱水症状を起こす恐れがありますので次のような方がお使いの時は、特に注意する。

- 乳幼児・自分で温度調節のできない方、皮ふ感覚の弱い方
- お子様・お年寄り・ご病人
- ねむけをさそう薬（睡眠薬・かぜ薬など）を服用された方
- 過度の飲酒をされた方・疲労の激しい方
- 使用温度を低めにし、ときどき体を動かすなど使用状態に異常がないか常に周囲の方が注意してください。
- 製品に異常がなくても、ご使用方法を誤ると低温やけどになる恐れがありますのでご注意ください。



就寝用として使用したり、乳幼児や身体の不自由な方は付き添いなしでは使用しないでください。

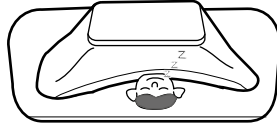

低温やけどや脱水症状を起こす恐れがあります。

**低温やけどについて**

比較的低い温度（40～60℃）でも長時間皮ふの同じ場所に触れていると、赤い斑点や水ぶくれを起こすことをいいます。  
※万一、低温やけどをされたときは、ただちに専門医の診断を受けてください。

## 警告





分解や修理はしない。  
●火災・感電・けがの原因となります。

分解禁止

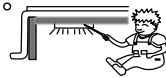

保護網やすき間にピンや針金などの金属物や異物を入れない。  
●感電や異常動作してけがをすることがあります。





電源は交流100Vを使用する。  
電源プラグは奥まで差し込む。  
コンセントや配線器具の定格を超える使い方やタコ足配線はしない。  
●火災・感電の原因となります。



コードなどが痛んだときは使用しない。  
・コードや電源プラグが変形・変色・損傷しているとき  
・コードの一部や電源プラグがいつもより熱いとき  
・コードを動かすと通電したり、しなかつたりするとき  
●感電・ショート・発火の原因となります。



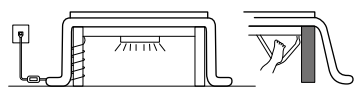

コードを傷付けたり、無理に曲げたり、引っ張ったり、ねじったり、高温部に近づけたり、重い物を載せたり、コタツの脚に巻きつけたり、コードに足をかけたりしない。  
●コードが破損し、火災・感電の原因となります。



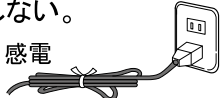

コードを束ねて通電しない。  
●コードが過熱し、火災・感電の原因となります。





電源コードは同梱のこたつ以外に使用しないでください。  
●火災や感電、やけど、故障の原因となります。

# アフターサービスについて

(よくお読みください)

- 保証書の内容のご確認と保管について。  
この製品には保証書がついています。保証書はお買い上げの販売店にて販売店名・お買い上げ日などの記入をご確認の上、内容をよくお読みになり大切に保管してください。
- コタツ用ヒーターユニットの保証期間はお買い上げの日から1年間です。  
保証期間中でも有料になることがありますので、保証書をよくお読みください。
- 保証期間後の修理を依頼されるとき。  
お買い上げの販売店にご相談ください。修理によって機能が維持できる場合は、お客様のご要望により有料修理させていただきます。
- コタツ用ヒーターユニットの補修用性能部品の保有期間は製造打切後6年間です。  
補修用性能部品とは、その製品の機能を維持するために必要な部品です。
- 修理品は、持ち込み修理となっています。修理依頼、消耗品のご購入の相談は、購入販売店でお願いします。通販、ネットショップでご購入の場合も同様をお願いします。
- ご使用中に普段と変わった状態になりましたら、ただちにご使用を中止して、お買い上げの販売店に点検・修理をご依頼ください。
- アフターサービスについてわからないことは…  
上記の内容についての詳細、贈答・転居の場合など、その他製品に関するお問い合わせ、ご質問がございましたら、お買い上げの販売店までお問い合わせください。

商品の譲渡・リサイクル品については、保証適用を受けられない場合があります。ご注意ください。

## ●「ご相談窓口における個人情報のお取り扱いについて」

ユアサブプライム株式会社は、お客様の個人情報や相談内容を、ご相談への対応や修理、その他確認などのために利用し、その記録を残すことがあります。また、個人情報を適切に管理し、修理業務等を委託する場合や正当な理由がある場合を除き、第三者に開示、提供しません。お問い合わせは、ご相談された窓口にご連絡ください。

# ヒーターユニット仕様

ユ ニ ッ ト 型 番	NCH-303
定 格 電 圧	交流 100V 50-60Hz
定 格 消 費 電 力	300W
発 熱 体	石英管ヒーター 150W (直列2本)
温 度 調 節 方 式	サーモスタット (可変式)
温 度 過 昇 防 止 器	温度ヒューズ (133℃-10A)
コ ー ド	丸打ちコードタイプ 3m (中間スイッチ, USBポート付)
標 準 寸 法 (幅×奥行×高さ)	約28.8×28.8×6.7cm
電 気 代 (1時間あたり)	『強』約4.1円 『弱』約1.9円
消 費 電 力 量 (1時間あたり)	『強』約130Wh 『弱』約60Wh

※使用環境は室温20℃、幅80cm奥行60cm高さ38cmのこたつに厚さ5cmのふとんを掛け、人が入らない状態で3時間運転させたときの値です。  
※電気代は目安として1KWh当たり=31円で計算してあります。実際に使用される時は、使用状態や環境により多少異なります。  
※仕様は改良のため予告なく変更することがあります。

# お手入れと保管について

お手入れ前に電源スイッチを『切』にし、電源プラグを持ってコンセントから抜いてください。

- 長い間ご使用になると、電源プラグとコンセントの間にホコリや水分が付着することがありますので、電源プラグを抜き、乾いた布でふきとってからご使用ください。
- 天板及びやぐらは、かるく湿らせたやわらかい布でふいてください。汚れがひどい場合は、中性洗剤をうすめ、布に含ませふきとってください。アルコール、ベンジン、シンナーなどの溶剤ではふかないでください。塗装面などをいためる原因となりますので絶対におやめください。
- ヒーターユニットは、分解せずに掃除機や自転車の空気入れ等を利用して、ヒーターやファンについたホコリを取り除いてください。

**警告** ホコリやごみが多量に付着したまま使用すると発煙・発火の原因となります。

**保管** ●次の冬までしまっておく場合は、上記のお手入れをした後、ホコリをかぶらないようにして湿気の少ない場所に保管してください。  
●脚をはずした場合は、ボルトなどの付属品を紛失しないようにお気をつけください。

# 修理サービスを依頼する前に

安全に長くご愛用いただくために、日頃から点検をおこなってください。

このようなことはありませんか

- 電源コードを動かすと通電したり、しなかったりする。
- 電源コード、電源プラグ、器具用プラグがいつもより熱い。  
特に電源コードの電源スイッチとの境界部および電源プラグとの境界部は内部断線して、過熱することがあります。ご注意ください。
- 電源コード、電源プラグ、器具用プラグ、電源スイッチが変形・変色・破損している。
- 保護カバーが変形している。
- こげたような臭いがする。
- ヒーターユニットから異常音がする。

使用せずにお買い上げの販売店にご連絡ください

## 愛情点検

### 長年ご使用の電気コタツの点検を!

- ご使用の際このような症状はありませんか?
- ・電源スイッチを入れても、暖かにならない時がある。
  - ・こげくさい臭いがする
  - ・運転中に異常な音や振動がする。
  - ・コードを動かすと通電したり、しなかったりする。
  - ・電源プラグ、電源コード、本体などが異常に熱くなる。
  - ・目盛りが「弱」でも異常に熱くなる。
  - ・その他の異常・故障がある。

**ご使用中止**  
故障や事故の防止のため、運転を停止し、コンセントから電源プラグを抜いて必ず販売店に点検・修理をご相談ください。  
なお、点検・修理についての費用など詳しいことは、販売店にご相談ください。

# 警告

- こたつを立てて使用しないでください。  
●火災の原因になります。  
特に掃除する時はご注意ください。
- 厚みのある座イス・座布団や衣類などを中に入れて、洗濯物を乾燥したりしないでください。また、布団をこたつの中に押し込んだり、半開きの状態で使用しないでください。  
●変色したり、火災の原因になります。
- 脚をはずしたり逆さにしたりして使用しないでください。  
●火災の原因になります。
- スプレー缶などをこたつの中に入れて本体の近くに置かないでください。  
●爆発や火災の原因になります。
- ヒーターユニットを取りはずして使用しないでください。また、ヒーターユニット単体では使用しないでください。  
●火災の原因になります。
- ファンヒーターなどの温風をこたつの中に入れてください。  
●変形や火災の原因になります。
- こたつ本体を踏み台として上に乗るようなことはしないでください。  
●事故や故障の原因になります。
- プラグのホコリ等は定期的にとる。  
●プラグにホコリ等がたまると、湿気等で絶縁不良となり、火災の原因になります。プラグを抜き、乾いた布等でホコリをふきとってください。
- 電源スイッチ部に水やお茶等を絶対にこぼさないでください。  
●万一こぼしたときは、過熱の恐れがありますので、直ちに使用を中止し、販売店の点検を受けてください。
- こたつとしてご使用になるときはコードをコードフックに固定して使用してください。  
●コードフックを使用しないとコードに無理な力が加わり火災・感電の原因になります。
- 器具用プラグにピン等を差し込んだり、ごみを付着させないでください。  
●感電・ショート・発火の原因になります。
- プラグを抜くときは、電源コードを持たないで、必ず電源プラグや器具用プラグを持って引き抜いてください。  
●感電・ショート・発火の原因になります。
- ヒーターユニットに強い振動や衝撃をあたえないでください。  
●ヒーターが断線したり、寿命が短くなる場合があります。
- コンセントの差し込みがゆるいときは使用しないでください。また、電源プラグとコンセントの間にホコリや水分を付着させないでください。  
●感電・ショート・発火の原因になります。
- ぬれた手で電源プラグ、器具用プラグ、中間スイッチなどを絶対にさわらないでください。  
●感電・発火の恐れがあります。
- 使用時以外または、何か異常があった場合すみやかに電源プラグをコンセントから抜いてください。  
●事故の原因になります。

# 注意

- ペットはこたつの中に絶対に入れてください。  
●コードなどを傷め、火災の原因になります。
- 使用中や使用直後はヒーターユニットに直接触れないでください。  
●やけどなどの原因になります。
- 通電中、ヒーターを見つめない。  
●目に悪い影響を与える恐れがあります。
- ホットカーペットや掘ゴタツ等他の暖房器具と併用しない。  
●故障や事故の原因になります。



# 各部のなまえ

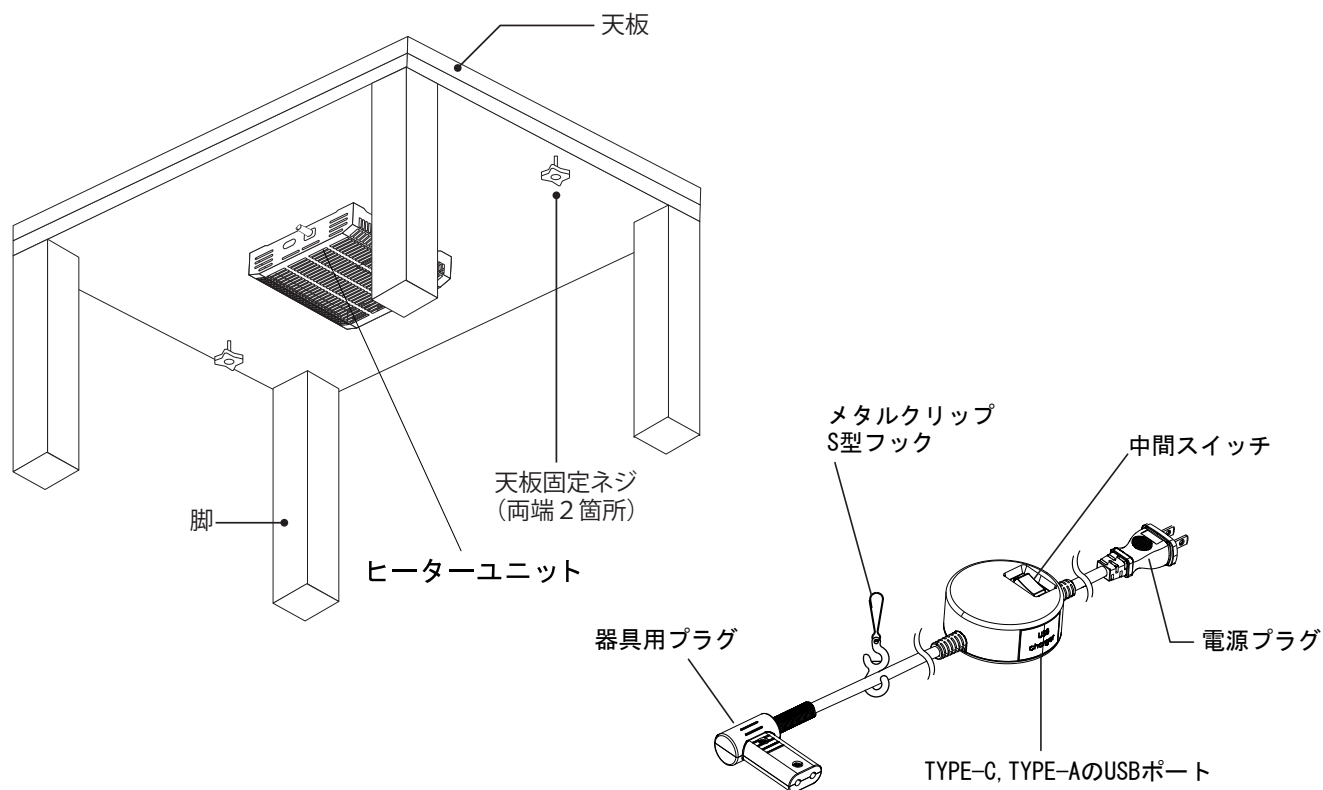

\*イラストと実際の商品が多少異なることがあります。  
\*この製品に付属している専用コードは、他の器具にご使用になれません。

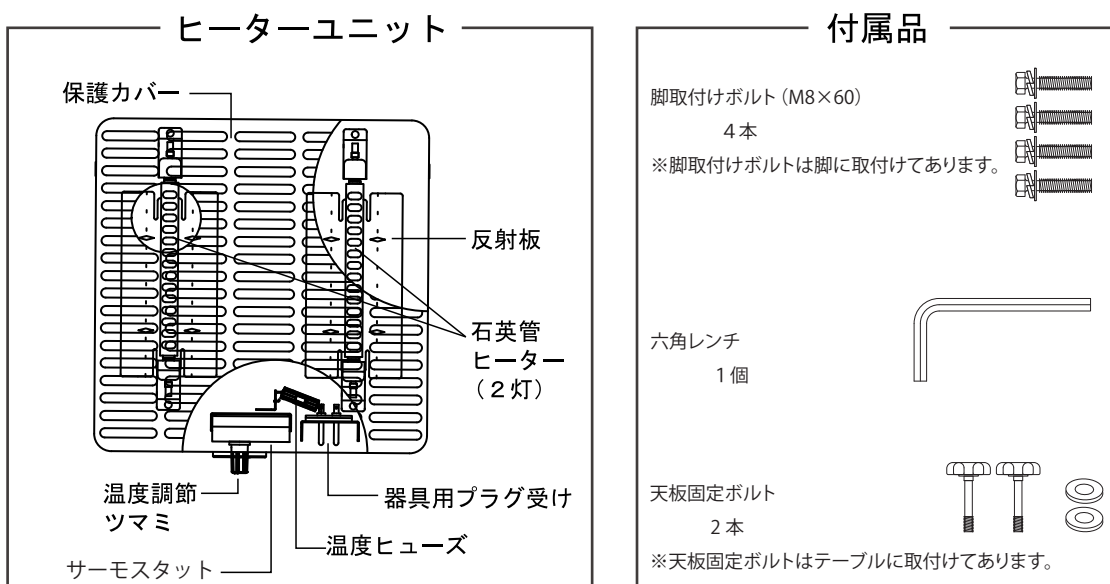

# 知っておいていただきたいこと

## ヒーターユニット、中間スイッチについて

- 初めてご使用になるときは、においや煙が出ることがありますが、ご使用にともない消えます。
- 通電中ときどき「カチッ」と音がしますが、これはサーモスタットの動作音です。
- 器具用プラグ部が熱く感じますが本体（ヒーターユニット）からの熱によるもので異常ではありません。（通常約50℃の温度上昇があります。）
- 保護カバーはヒーターの熱により、変色することがあります。

- 電源を入れた後、サーモスタット（過熱防止装置）の働きでヒーターがついたり、消えたりを繰り返しながらコタツを温めます。使用環境にもよりますが「強」の場合は約10分以内で再び点灯します。故障ではありません。
- ご使用中または温度調節ツマミを『弱』方向へ回したとき、両側のヒーターが消えることがありますが、サーモスタットの作動によるもので、正常な状態を示しています。
- 石英管ヒーター使用のため、電源を入れてから熱を感じるまで20～30秒程度時間がかかります。
- ヒーターは明るくなりませんが、熱を感じる場合は正常に動作しています。
- 中間スイッチ部の「入」「切」操作時に、スパークによる光が見えることがありますが、これは接点の接触時に発生するもので、製品の安全性には問題ありません。

## 天板の結露について

- お部屋の湿度が高いときやふとんが湿っているとき、天板の裏側に水滴がつくことがあります。これは、ふとんの中の湿気が蒸発して結露するからです。水滴をタオル等でふきとってください。

### <結露がひどいとき>

- ・使用前にふとんをよく乾燥させる。
- ・天板とふとんの間に木綿のバスタオル等の吸湿性のよい物を敷く。
- ・除湿機等で室内の湿気をとる。

## ふとんや使用する場所について

- ふとんの材質によって、熱により変色することがあります。
- 敷物や床面が変色・変形することがありますので、こたつの下にカーペットなどを敷いてく
  - ・熱に弱い敷物（ポリプロピレン・塩化ビニールなど）の上。
  - ・ピータイル・寄せ木床・塗装した床面の上。
  - ・ビニールシートなどプラスチックシート貼りの床面の上。
- 新しい畳の上でご使用になると、こたつの中の畳が変色することがあります。これは、青畳が直接日光で変色する現象と同じです。
- ⊘ 他の暖房器具から熱を取り入れるダクトを使用しない。
  - こたつ本体に直接熱風があたると変色や変形したりする恐れがあります。
  - 温度制御が正常に働かなくなることがあります。



# テーブルとしての使いかた

# テーブルの組み立てかた

## 1. 器具用プラグを引き抜く

- 中間スイッチを必ず「切」にして器具用プラグを抜いてください。

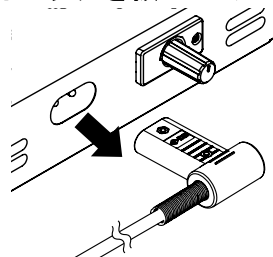

## 2. 電源コードをはずす

- ヒートンからメタルクリップを外してください。

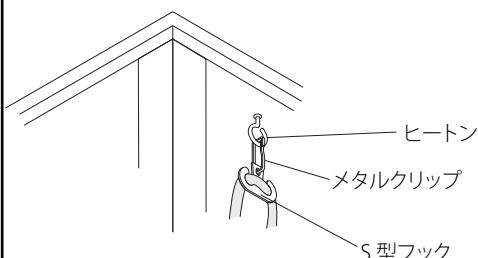

\* 外したコードは大切に保管してください。

## 注意

- テーブルの据え付け平坦な床面においてください。

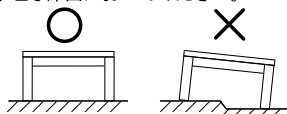

- テーブルの上で茶碗、皿等のざらついた物をこすらないでください。表面にキズがつきます。

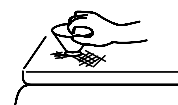

- テーブルの上に水分を放置すると天板に水分がしみ込み、傷む恐れがあります。

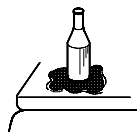

- テーブルの上に加熱したやかんやなべ、熱い急須やコップ、加熱調理器等を直接置かないでください。テーブルの塗装が傷んだり、変色する恐れがあります。

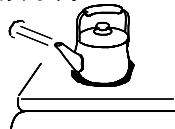

- ビニールクロス等をテーブルと密着して使用されますと、テーブルの塗装が傷んだり、変色する恐れがあります。

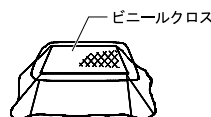

- 天板が動かなくなるまで、天板固定ネジを締め付けてください。完全に固定されていないと、天板がずれるなどしてけがをする恐れがあります。

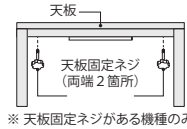

※ 天板固定ネジがある機種のみ

## USBポートのご使用方法

TYPE-CとTYPE-AのUSBポートが付いているので、充電ケーブルだけでスマートフォン等を充電できます。USBポートは5V3Aの高出力タイプ。さらにスマートIC搭載で、接続した機器に最適な電流で充電を行います。

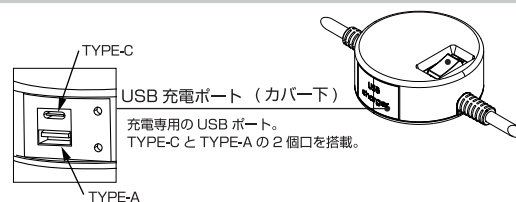

### USBポートご使用の際の注意事項

- USBポートは、電源プラグがご家庭のコンセントに接続されている間は常時通電しています。こたつスイッチで充電のON/OFFを切り替えることはできません。
- TYPE-CとTYPE-A両方合わせて最大3Aです。3A以上使用された場合、充電が遅くなったり出力が停止することがあります。
- 一部の機種はスマートフォンやタブレット端末では充電できない場合があります。

## 1. 付属品を取り出す

- 梱包箱および収納ボックスから「六角レンチ」「電源コード」を取り出してください。

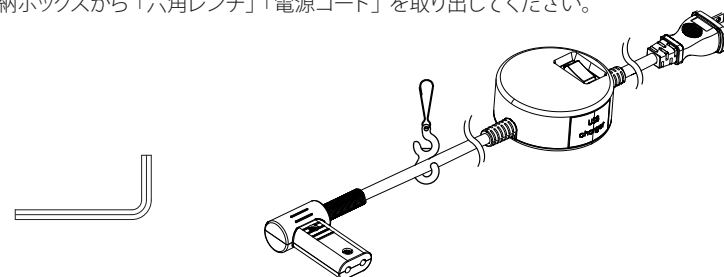

## 2. 脚を取り付けます。

- やぐらの表裏に注意して、4本の脚を固定してください。
- 脚を中天板の穴に合わせて、脚取り付けボルトを差し込んでください。
- 脚取り付けボルトが回らなくなるまで、六角レンチで締め付けてください。

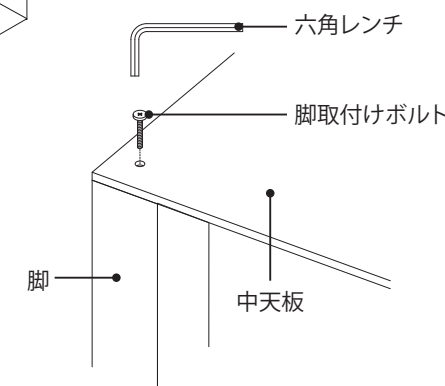
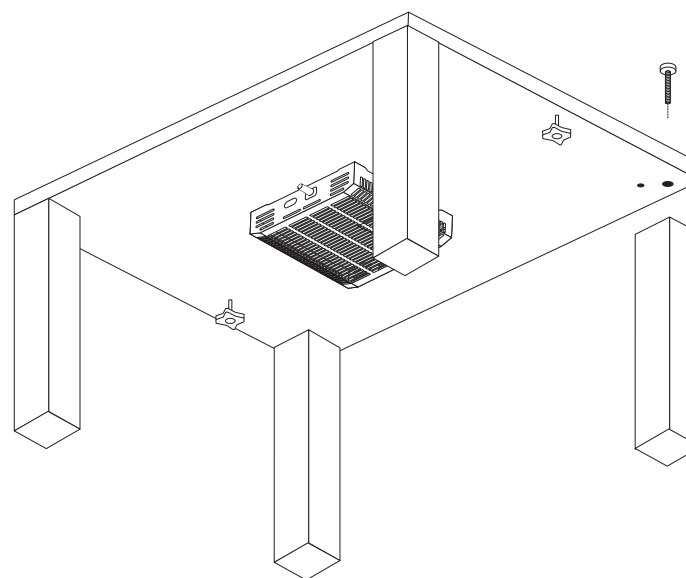

\* イラストと実際の商品が多少異なることがあります。

## 注意

脚取り付けボルトが途中で回らなくなった場合は、一度ボルトを外して再度締め付けてください。脚取り付けボルトを無理に締め付けると、ボルトやねじ穴の破損の原因になります。

# ご使用の準備とご使用方法

## 1. 器具用プラグを確実に差し込む

- 器具用プラグにある上のマークを確認し、ヒーターにある器具用プラグ受けに奥まで差し込んでください。
- 奥まで差し込んでいないと、発熱・発火、故障の原因となります。

- ⚠ 注意** 付属している専用の電源コードセット以外は使用しないでください。
- ⚠ 警告** 差し込みが浅いと通電不良・火災の原因となります。

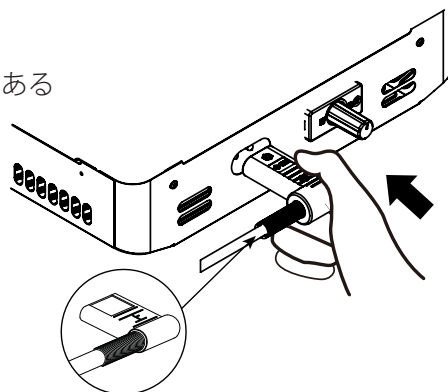

## 2. コードを固定する

- S型フックにメタルクリップがセットになっていることを確認してください。
- メタルクリップをヒートンに掛けてください。(ヒートンはこたつ脚付近にあります。)
- コードを適切な長さに調整してください。

- ⚠ 注意**
- メタルクリップをヒートンに掛けてご使用ください。  
器具用プラグとS型フック間は、コードを適切な長さに調整し長くたるませないでください。  
こたつへ出入りする際にコードを足で引っ掛け、ケガや故障の原因となる恐れがあります。

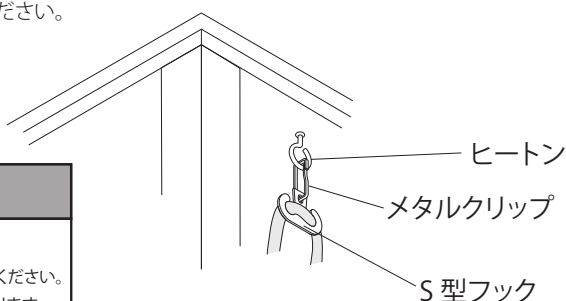

## 3. こたつふとんを掛け、天板を置く

- 適正寸法のふとんを掛けてください。

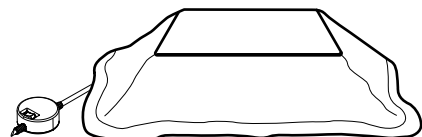

- ⚠ 警告**
- ふとんをこたつの中に押し込んだり、半開きの状態で使用したり、座イスをこたつの中に入れて使用しない。(火災の原因になります)

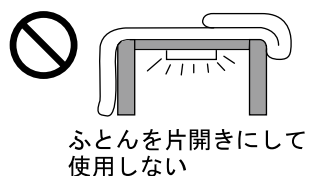
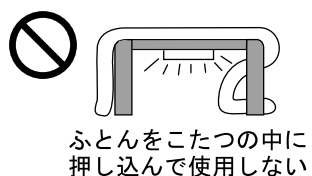

## 4. 電源プラグをコンセントに差し込む

- 中間スイッチが必ず「切」になっていることを確認し、電源プラグを差し込む。
- コンセントは壁、柱などに正しく配線されたものを使用してください。

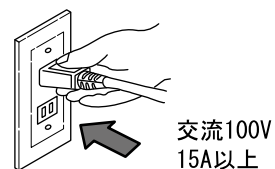

## 5. 中間スイッチを「入」にし、お好みの温度に調整する

- 目盛の位置は「強」から「弱」まで無段階になっております。
- 目盛りを「強」にするとこたつ内部が速く暖まります。
- こたつ内部が「強」で暖まりましたら、温度調節つまみでお好みの温度に調節してください。

電源を入れた後、サーモスタット（過熱防止装置）の働きでヒーターがついたり、消えたりを繰り返しながらコタツを温めます。  
使用環境にもよりますが「強」の場合は約10分以内で再び点灯します。  
故障ではありません。  
通電中に「カチッ」と音がありますが、サーモスタットが動いている音で故障ではありません。

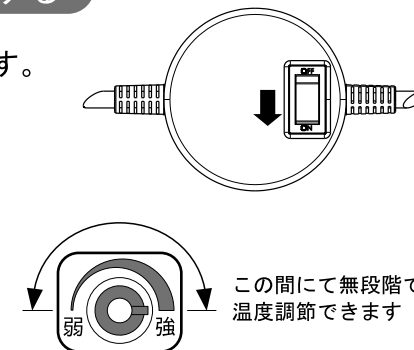

## 6. 使用後は中間スイッチを「切」にする

- 中間スイッチを「切」にして必ず電源プラグをもってコンセントから抜いてください。

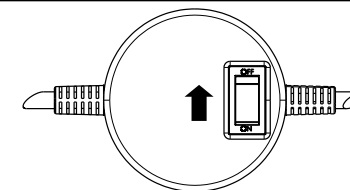

## 上手な使い方

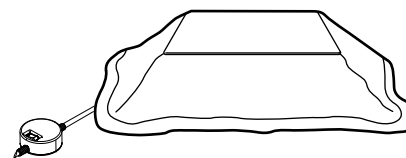

こたつふとんに上掛けを重ねるとさらに保温性が良くなります。

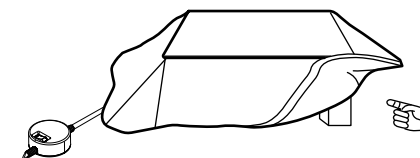

こたつから出たときなど、ふとんがめくれないように注意してください。

## こたつの標準的な使い方

