

本が収納できる 一人掛けソファ

【取扱・組立説明書】

JAN:4549509 972037

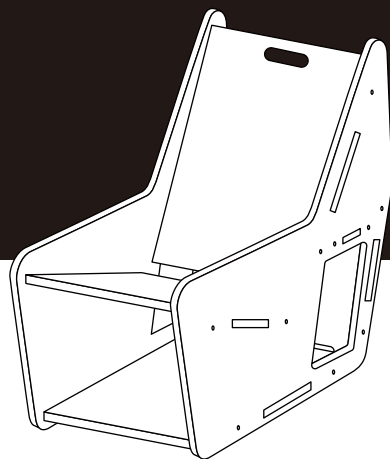

組立て人数目安

1人

部品明細

※組立てる前にあらかじめ、部品が揃っているかを確認してください。

[A]×2

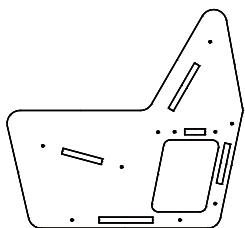

[B]×1

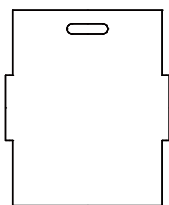

[C]×1

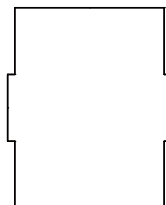

[D]×1

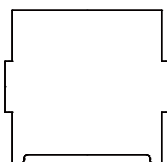

[E]×1

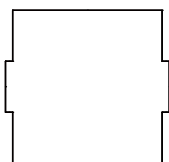

[F]×1

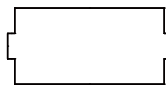

[G]ビス×21 (予備1本)



※プラスドライバーをご用意ください。

サイズ	幅480×奥行870×高さ810mm
座面の高さ	240mm
耐荷重	(約)80kg
構造部材	合板
取扱い上の注意	直射日光・熱を避けてください。

組立方法

- 組立ては、床に布やカーペットのあるところで行い商品や床などにキズが付かないよう注意してください。
- 平らな場所で作業してください。
- ケガなどを防ぐため手袋を着用して行ってください。
- ビスは組立て途中は仮締めし、全体が組上がった後各部をしっかり締付けると作業しやすくなります。
- 木材同士をはめ込む際には、はめ込む側の木材を真っすぐ差込み、斜めに傾けないようにしてください。

1

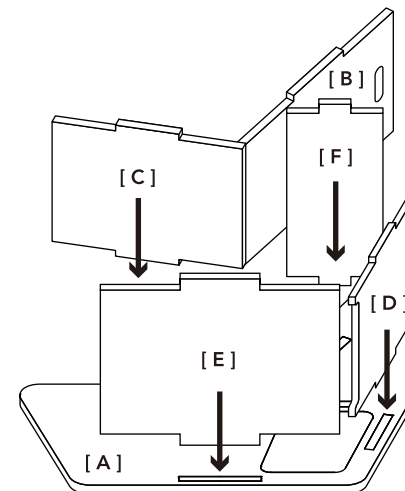

2

