

# Panasonic®

## 取扱説明書

## 音波振動ハブラシ ドルツ

家庭用

品番 EW-DM62



水洗いOK※

保証書付き

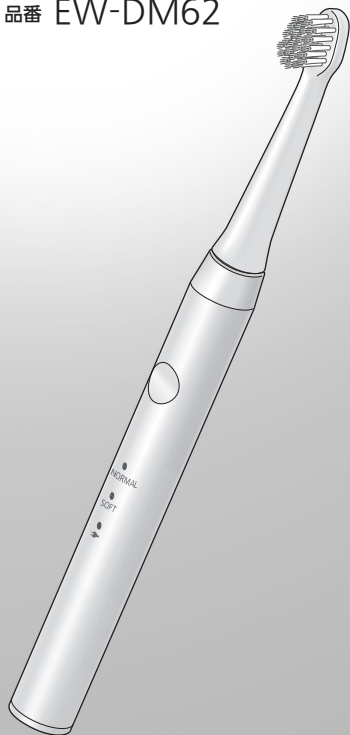

このたびは、パナソニック製品をお買い上げいただき、まことにありがとうございます。

- 取扱説明書をよくお読みのうえ、正しく安全にお使いください。
- ご使用前に「安全上のご注意」(4～9ページ)を必ずお読みください。
- 保証書は「お買い上げ日・販売店名」などの記入を確かめ、取扱説明書とともに大切に保管してください。

パナソニックの会員サイト  
「**CLUB Panasonic**」で  
「ご愛用者登録」をしてください。  
(詳しくはP.26をご参照)

※充電器は除きます。

## お使いになる前に

### この製品は

ヨコ約31 000プラシストローク/分で音波振動\*する電動ハブラシです。

※音波領域内での振動

### 歯ぐきの出血について

健康な歯ぐきでも、これまでになかった刺激を与えたことで、使いはじめに出血する場合があります。1～2週間で出血は止まりますが、2週間以上出血が続く場合は、歯ぐきに異常（歯周病など）があることも考えられますので、使用を中止し歯科医に相談してください。

## 機能紹介

### ソフト スタート 機能

高速振動に慣れるために、スイッチを「ON」にしてから約2秒かけて振動を強くします。

- この機能は、NORMALモードのみです。

### 30秒 お知らせ タイマー機能

約30秒ごとに、1回一時停止して再び動き出すことで、磨き時間の目安をお知らせします。

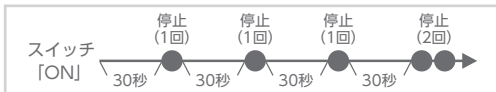

約2分ごとに、2回一時停止して再び動き出します。



替ブラシは

▶P.20

ご使用前に  
充電を

▶P.12

はじめに

使いかた

こんなときは

必要なとき

安全上のご注意 4

各部のなまえ 10

充電のしかた 12

基本の使いかた 14

磨きかたのポイント 17

使い終わったら 18

別売品 20

よくあるお問い合わせ 21

修理を依頼される前に 22

廃棄するとき 23

海外で使うとき 25

定格・仕様 26

保証とアフターサービス 28

保証書 裏表紙

### ■ジェットウォッシャーもチェック

ジェット水流は、ブラシの届きにくい汚れを、すみずみまでケアします

<https://panasonic.jp/teeth/jetwasher.html>



歯間の食べかすを  
弾き出す



歯周ポケット内の  
汚れまで洗い流す

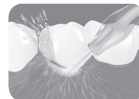

心地よい刺激が  
歯ぐきを効果的にケア





本書内の **i** マークは、「お知らせ」や「お願い」事項を示します。

# 安全上のご注意 必ずお守りください

人への危害、財産の損害を防止するため、必ずお守りいただくことを説明しています。

■誤った使いかたをしたときに生じる危害や損害の程度を区分して、説明しています。

 **危険** 「死亡や重傷を負うおそれ大きい内容」です。

 **警告** 「死亡や重傷を負うおそれがある内容」です。

 **注意** 「軽傷を負うことや、財産の損害が発生するおそれがある内容」です。

 **警告**

## 電源について

-  ● ぬれた手で電源プラグをコンセントから抜き差ししない  
(感電やけがの原因)
- 充電器(本体ガイドは除く)は水につけたり、水洗いしない
- 充電器は風呂・シャワー室で絶対に使用しない
- 電源コードや電源プラグが傷んだり、コンセントへの差し込みがゆるいときは使用しない
- 電源コードや電源プラグを傷めない  
傷つける、加工する、無理に曲げる、引っ張る、ねじる、束ねて使用する、重いものを載せる、挟み込む など
- 電源プラグにピンやゴミを付着させない  
(感電やショートによる火災などの原因)
- 専用の充電器以外は使用しない  
また、専用の充電器を他の商品に使用しない  
(やけどやショートによる火災などの原因)





■お守りいただく内容を次の図記号で説明しています。

 してはいけない内容です。

 実行しなければならない内容です。

火災、感電、やけど、けがなどを防ぐために



-  ● コンセントや配線器具の定格を超える使いかたをしない  
(たこ足配線などで、定格を超えると、発熱による火災の原因)
-  ● 必ず交流100-240 Vで使用する
- 電源プラグは、根元まで確実に差し込む  
(火災や感電の原因)
- 充電器を掃除するときは、必ず電源プラグをコンセントから抜く  
(感電やけがの原因)
- 電源プラグにほこりが付着しないように定期的に掃除する  
(湿気などで絶縁不良になり、火災の原因)  
→電源プラグを抜き、乾いた布でふいてください。



## 警告

### 異常・故障時には



- 直ちに使用を中止し、電源プラグを抜く  
(火災・感電・けがの原因)

<異常・故障例>

本体、充電器が

- ・変形したり、異常に熱い
- ・こげ臭いにおいがする
- ・充電、使用中に異常な音がる

→すぐに、販売店へ点検・修理を依頼してください。

### 本製品は



- 火への投入・加熱しない  
(充電式電池内蔵のため、液もれ・発熱・破裂の原因)
- 改造・修理はしない  
(火災・感電・けがの原因)  
→修理(電池交換など)はお買い上げの販売店にご相談ください。
- 製品を廃棄するとき以外は絶対に分解しない  
(火災・感電・けがの原因)

### トラブルを防ぐために



- 乳幼児の手の届く場所に保管したり、使用させない  
(取りはずしのできる部品などの誤飲による事故やけがの原因)

## 注意

事故やけがなどを防ぐために



### 歯や歯ぐきを傷めないために



- やに取り用・美白用などの研磨剤が多く含まれている歯磨き剤は使用しない
- 歯や歯ぐきにブラシを強くあてたり、1か所に長くあてない
- 本体・ブラシのプラスチック部分を歯にあてない
- 自分で操作ができない方には使用させない
- 口腔内の感覚が弱い方は使用しない  
(けがをしたり、歯や歯ぐきを傷める原因)



- 歯周病の疑いがある人・治療中の歯や口腔内に気になる症状がある人は歯科医に相談のうえ、使用する  
(けがをしたり、歯や歯ぐきを傷める原因)

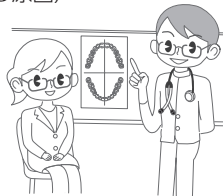

### 本製品は



- お口のお手入れ以外には、使用しない  
(事故やけがの原因)
- ブラシは家族や他人と共用しない  
(感染や炎症の原因)

## 安全上のご注意 (つづき)

### ⚠ 注意

#### 次のことにもご注意ください



- 落としたり、ぶついたりしない  
(けがの原因)



- 収納時に電源コードを充電器に巻きつけない  
(電源コードに負荷がかかり断線し、  
ショートによる火災などの原因)



- 充電時以外は、電源プラグをコンセントから抜く  
(絶縁劣化による感電や漏電火災の原因)

- 電源プラグを抜くときは、電源コードを  
持たずに必ず電源プラグを持って抜く  
(感電やショートによる火災などの原因)

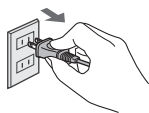

安全上のご注意のイラストは実際の商品と異なる場合があります。

## 廃棄時、リサイクル用に取り出したニッケル水素電池は

### ⚠ 危険



- 本機専用につき、他の機器に使用しない
- 充電しない
- 火への投入、加熱をしない
- はんだ付けや分解・改造をしない
- ⊕と⊖を金属などで接触させない
- ネックレス、ヘアピンなどと一緒に持ち運んだり保管しない
- チューブを絶対にはがさない  
(液もれ・発熱・破裂の原因)



- 電池は内部にアルカリ液を保持しています  
電池の液が目に入ったときは、こすらずに水道水などの  
きれいな水で充分洗う  
(失明の原因)  
→すぐに医師の治療を受けてください。

はじめに

### ⚠ 警告



- 乳幼児の手の届くところに置かない  
(誤って飲み込むと、体に悪影響を及ぼす原因)  
→万一、飲み込んだと思われるときは、すぐに医師に  
ご相談ください。



- 電池は内部にアルカリ液を保持しています  
電池の液が皮膚や衣服に付着した場合、水道水などのきれ  
いな水で洗い流す  
(皮膚に障害を起こす原因)

# 各部のなまえ

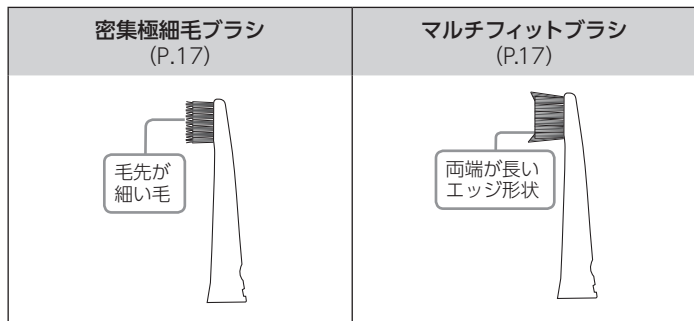

•ブラシは消耗品です。

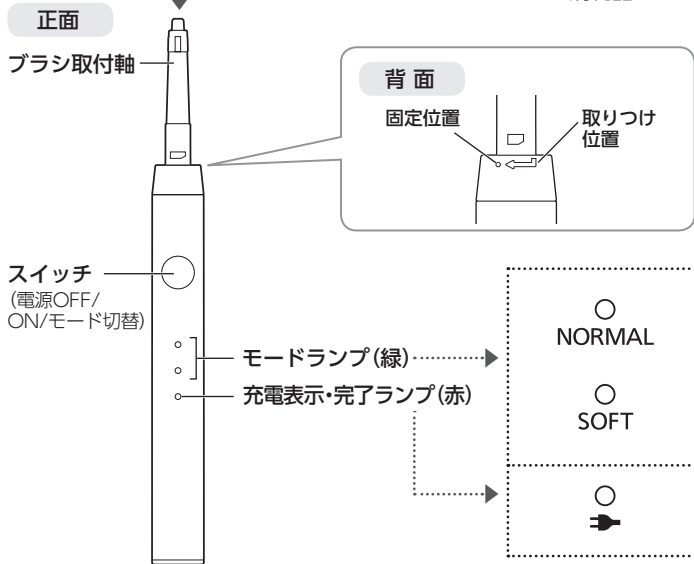

## 充電器

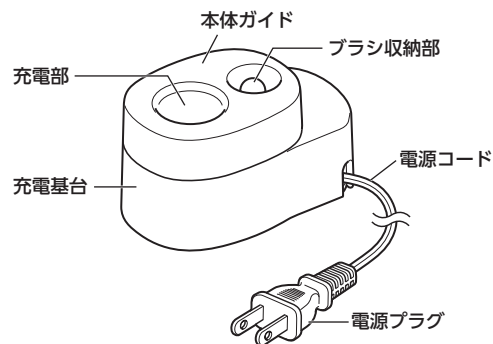

## ブラシの交換時期について

外観形状に変形がなくても、衛生上、約3か月を目安に新しいブラシと交換してください。  
また、3か月以内でも、毛先が広がった場合は交換してください。

# 充電のしかた

準備 充電器を水平で安定したところに置く

1

本体を正面に向け、充電部にまっすぐ差し込む

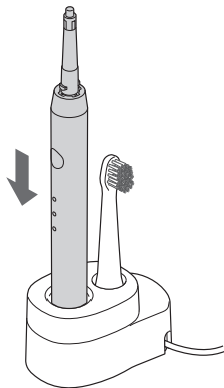

- 本体が傾いたり、充電部に本体底面が接触していないと充電できません。

2

電源プラグをコンセントに差し込む

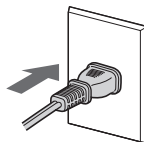

## ■充電中のランプ表示

	
充電中	充電完了後

(点灯 ● 消灯 ○)

3

安全および省エネのため  
電源プラグをコンセントから抜く

約17時間で  
充電完了

(電池の残量により、  
充電時間は変化します)

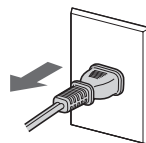

- 17時間以上充電しても本体に支障はありません。

## ■フル充電したときに使える時間

モード	時間
NORMAL SOFT	約30分

(周囲の温度や使用条件により  
異なります)

i

- 充電推奨温度は0℃～35℃です。  
推奨温度外では電池性能が低下する場合があります。

- 初めてお使いのときや半年以上使われなかったときは、充電開始後数分間、充電表示・完了ランプが点灯しなかったり、使用時間が短くなる場合があります。  
そのような場合は、26時間以上充電してください。

# 基本の使いかた

▶▶▶ 次ページにつづく

準備 目的に合わせて、ブラシを選ぶ(P.17)

## 1

ブラシを本体に取りつける

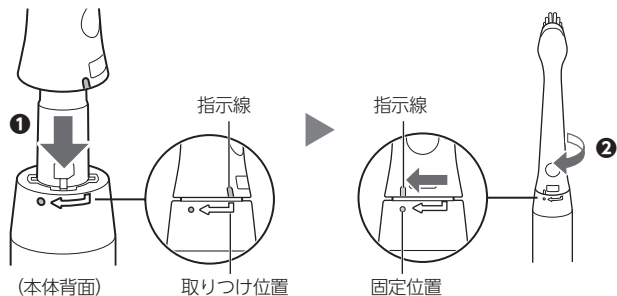

### ① ブラシを本体に差し込む

- ブラシの指示線と本体の取り付け位置を合わせて差し込んでください。  
(合わさずに差し込むとブラシや本体が破損する原因)

### ② ブラシに歯磨き剤を少量つける

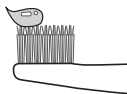

### ③ ブラシを回して固定する

- ブラシの指示線を本体の固定位置まで回してください。

**i** 整髪料やハンドクリームなどが、本体に付着しないようにしてください。(外観を損なう原因)

## 2

歯磨き剤などの飛び散りを防ぐため  
お口の中にブラシを入れて、スイッチを「ON」にする



### ■ お好みのモードに切り替える

- スイッチを押すたびにモードが切り替わります。(選択されたモードランプ(緑)が点灯します)



使いかた

- 使用推奨温度は0℃～35℃です。  
推奨温度外では動かない場合があります。
- NORMALモードで磨き感が強すぎるときは、SOFTモードをご使用ください。



# 基本の使いかた (つづき)

## 3

本体を手で動かして磨く

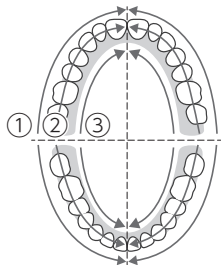

### ■磨き順序の例

お口の中を上下、左右で4分割にし、1か所を以下の順に、約30秒かけて磨きます。

- ① 歯の表側
- ② 噛み合わせ面
- ③ 歯の裏側

残り3か所も同じように繰り返します。

- 約2分間でお口の中をむらなく均等に磨くことができます。

30秒お知らせタイマー機能 ▶ P.2

## 4

唾液などの飛び散りを防ぐためお口の中にブラシを入れたまま、スイッチを「OFF」にする

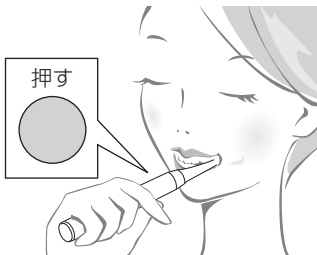

# 磨きかたのポイント

目的やケアしたい部分に応じて、あてかたや動かしかたを変えましょう。

## 歯周ポケットケア

密集極細毛ブラシ



歯周ポケットや歯と歯ぐきの境目などを中心に磨きたいとき  
• 歯面や噛み合わせ面も磨けます。

おすすめモード  
NORMAL

## 歯垢除去

マルチフィットブラシ



歯面や噛み合わせ面の歯垢を除去したいとき  
• 歯周ポケットには適していません。

おすすめモード  
NORMAL

使いかた

### ■あてかた/動かしかた

歯面/  
噛み合わせ面

- 90°にあてる。

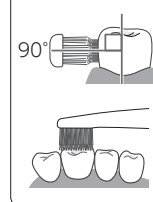

前歯の裏側/  
歯並びの悪いところ

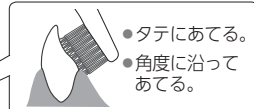

- タテにあてる。
- 角度に沿ってあてる。

歯周ポケット/  
歯と歯ぐきの境目

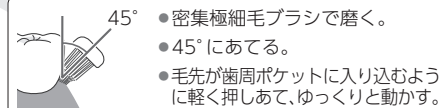

- 45°
- 密集極細毛ブラシで磨く。
- 45°にあてる。
- 毛先が歯周ポケットに入り込むように軽く押しあて、ゆっくりと動かす。

- i** • ブラシを歯にあてるだけでは十分に歯垢を除去できません。
- 使いはじめは、音波振動により、くすぐったさなど違和感を覚える場合がありますが、数回の使用で慣れます。

# 使い終わったら

使い終わったら、清潔に保つよう掃除をしてください。

- 洗剤を使用する場合は台所用中性洗剤を使用してください。
- シンナーやベンジン、アルコールなどは使用しないでください。  
(故障や部品の割れ・変色などの原因)

**ブラシと本体の掃除をするときは、ブラシを取りはずす**  
ブラシの指示線が、本体の取り付け位置にくるまで回し、ブラシを取りはずす。

- ブラシを固定位置の状態のままでは引っぱらない。(ブラシや本体が破損する原因)

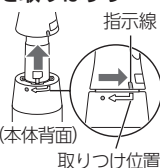

**ブラシ**

**水洗いする**

- ブラシの毛を強く引っぱらない、無理に広げない。
- 80℃以上のお湯は使用しない。(ブラシが破損する原因)

ブラシの内側や底面部の汚れは十分に洗い流す。

**本体**

**水洗いする**

- 本体を水の中に放置しない。(内部に水が入る原因)
- 40℃以上のお湯は使用しない。(本体が破損する原因)

■掃除後は  
ブラシ・本体についた水分をふき取る。  
ぬれたまま充電しない。(汚れの原因)

充電器の掃除をするときは・・・  
電源プラグをコンセントから抜く  
本体ガイドをスライドさせて取りはずす

**本体ガイド**

水洗いし、水分をふき取る  
• 本体ガイド以外は水で洗わない。

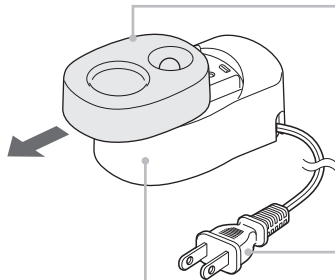

**充電基台**

汚れを乾いた布でふき取る



**電源プラグ**

金属部の間をからぶきする  
• 6か月に一度は行う。

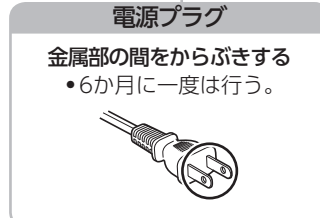

■本体ガイドの取り付けかた  
カチッと音がするまでスライドさせる。

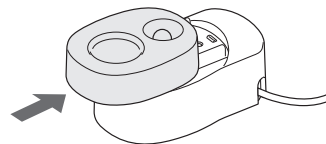

# 別売品

お求めの際には「本体品番(EW-DM62)」と「替ブラシの品番」をご確認のうえ、お買い求めください。

- 別売替ブラシには、識別シール(ポイント磨きブラシには識別リング)が同梱されています。  
1台の本体を家族で使う場合など、複数のブラシを区別できます。
- 付属ブラシ以外も、お口の状態や目的に合わせて替ブラシを選べます。

## 別売替ブラシ

製品名	品番	本数
スリム用密集極細毛ブラシ	EW0971-W	2本
スリム用マルチフィットブラシ	EW0973-W	2本
スリム用ポイント磨きブラシ	EW0961-W	2本

- 付属品は1本  
(スリム用ポイント磨きブラシは、付属品ではありません)

別売品は販売店でお買い求めいただけます。  
パナソニックの家電製品直販サイト  
「パナソニックストア」で  
お買い求めいただけるものもあります。  
詳しくは「パナソニックストア」の  
サイトをご覧ください。  
<http://jp.store.panasonic.com/>

パナソニックグループの  
ショッピングサイト  
 Panasonic Store

# よくあるお問い合わせ

使用中	Q	30秒に1回停止するのはなぜ？
	A	約30秒ごとに磨き時間の目安をお知らせします。 (30秒お知らせタイマー機能 → P.2,16)
電池	Q	長期間使わなくても、大丈夫？
	A	半年以上ご使用されない場合は、電池が劣化(漏液など)するので、半年に一度はフル充電をしてください。
	Q	毎回充電しても、電池寿命は大丈夫？
A	問題ありませんが、充電がなくなってから充電することをおすすめします。 電池寿命は使用・保管などの状態により変化する場合があります。	

# 修理を依頼される前に

## 下記の確認と処置をしてください

処置後なお異常がある場合は、お買い上げの販売店へご連絡ください。  
修理を依頼される場合は、保証書・本体・充電器を販売店へお持ちください。  
(詳しくはP.28)

こんなとき		考えられる原因と処置
充電	充電完了したのに充電表示・完了ランプが消えない	▶ 通電している充電器から本体を取りはずして約20分以上経過した →その場合は、再度17時間充電します。 故障ではありません。 そのまま使用してください。
	充電表示・完了ランプが点灯しない	▶ 本体が、充電器の正しい位置に差し込まれていない →本体ガイドが、正しく取り付けられているか確認してください。(P.19) ▶ 本体の底が充電器の充電部に接触するようにまっすぐ差し込み、充電表示・完了ランプが点灯したことを確認してください。(P.12~13)
	フル充電しても数分しか使えない	▶ 電池の寿命(約3年) →交換してください。(電池の寿命と交換 →下記) お買い上げの販売店にご相談ください。
使用中	動かない	▶ 使用時の温度が低すぎる、もしくは高すぎる →使用推奨温度の0℃~35℃で使用してください。
	磨き感が弱い	▶ 充電残量が少なくなっている →17時間以上、充電してください。(P.12~13)
	時々止まる	▶ 「30秒お知らせタイマー機能」が働いている (P.2) →そのまま使用してください。
	スイッチを押すと振動が徐々に大きくなる	▶ 「ソフトスタート機能」が働いている (P.2) →そのまま使用してください。

## 電池の寿命と交換

**寿命** 3年程度(ただし、保証は1年)です。また、フル充電しても使用回数が極端に少なくなった場合は寿命と考えられます。  
(電池寿命は使用・保管などの状態により変化する場合があります)

**交換** 電池の交換は、お買い上げの販売店にご相談ください。  
ご自分で行うと防水機能が維持できず故障の原因になります。

# 廃棄するとき

▶▶▶ 次ページにつづく

## ニッケル水素電池リサイクルにご協力を

この製品に使用しているニッケル水素電池は、リサイクル可能な貴重な資源です。ニッケル水素電池は、製品廃棄時に取り出して、充電式電池リサイクル協力店へお持ちください。(家庭ゴミとしては捨てないでください)

本製品の使用電池

名称	円筒密閉型ニッケル水素(Ni-MH)蓄電池
公称電圧	DC1.2V
数量	1本



Ni-MH

こんなときは

# 廃棄するとき (つづき)

## 電池の取り出しかた

この図は、製品を廃棄するための図であり、修理用の図ではありません。  
ご自分で分解した場合、防水機能が維持できず、故障の原因になります。

- 1 スイッチを「ON」にして、電池を使い切る
- 2 ドライバーを使い、①～⑦の手順で分解し、電池を取り出す
  - ①～②本体底面をはずす  
ブラシ取付軸 (P.10) を押しながら、③フックをはずす
  - ④テープ、⑤・⑥クッションをはずす
  - ⑦電池端子⊕側、⊖側の溶接部にマイナスドライバーを奥まで差し込んで電池をはずす
- 3 電池の⊕⊖端子にテープを貼って絶縁する  
(端子のショートを防ぐため)

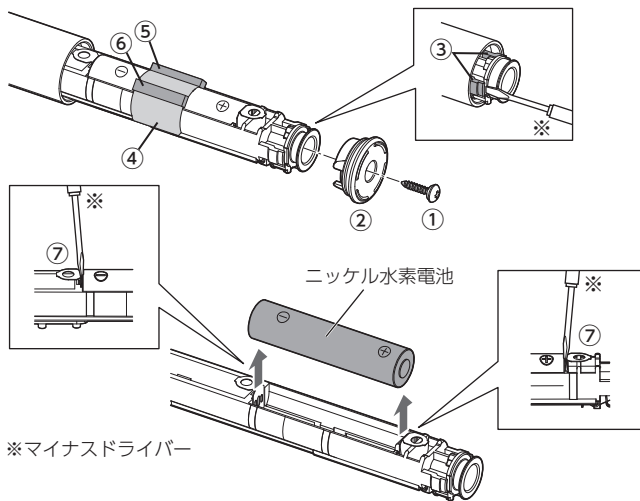

※マイナスドライバー

# 海外で使うとき

この商品は、100-240 V対応A-2プラグ仕様です。  
A-2プラグ以外の地域では、プラグアダプターを別途ご準備ください。

## ■プラグアダプターの種類 (注:電圧の変換はできません)

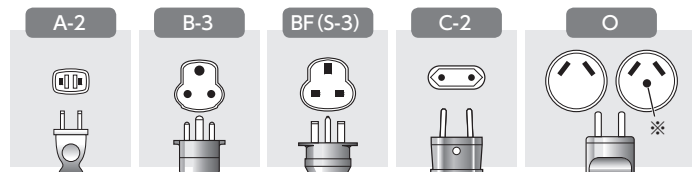

日本国内も  
このタイプの  
プラグ形状です。

※アース付タイプ  
も使えます。

## 主な国 / 地域の代表的なプラグ

地域	国 / 地域	プラグ
北米	アメリカ合衆国	A-2
	カナダ	A-2, BF
	ハワイ	A-2
	イギリス	B-3, BF, O
ヨーロッパ	イタリア	C-2
	オーストリア	C-2, B-3
	オランダ	C-2
	ギリシャ	C-2, B-3
	スイス	C-2, B-3, BF
	スウェーデン	C-2
	スペイン	A-2, C-2
	デンマーク	C-2
	ドイツ	C-2
	ノルウェー	C-2
	ハンガリー	C-2
	フィンランド	C-2
フランス	C-2, O	
ベルギー	C-2	
ロシア	A-2, C-2	
オセアニア	オーストラリア	O
	グアム島	A-2
	サイパン島	A-2
	トンガ	O
	ニューージーランド	O
フィジー	A-2, C-2, O	

地域	国 / 地域	プラグ
アジア	日本	A-2
	インド	C-2, B-3, BF
	インドネシア	A-2, C-2, B-3, BF
	シンガポール	B-3, BF
	タイ	A-2, C-2, BF
	大韓民国	A-2, C-2, BF, O
	台湾	A-2, O
	中華人民共和国	A-2, C-2, B-3, BF, O
	フィリピン	A-2, C-2, B-3, BF, O
	ベトナム	A-2, C-2
中南米	香港特別行政区	C-2, B-3, BF
	マカオ特別行政区	A-2, C-2, B-3
	マレーシア	C-2, B-3, BF
	アルゼンチン	C-2, BF, O
	プエルトリコ	A-2
中東・アフリカ	ブラジル	A-2, C-2
	メキシコ	A-2
	アラブ首長国連邦	C-2, B-3, BF
	エジプト	C-2, B-3, BF
	クウェート	C-2, B-3, BF
トルコ	A-2, C-2	
南アフリカ共和国	C-2, B-3, BF	
モロッコ	C-2	

こんなときは



# 保証とアフターサービス よくお読みください

使いかた・お手入れ・修理などは

■まず、お買い求め先へ ご相談ください

▼お買い上げの際に記入されると便利です

販売店名				
電話	(	)	-	
お買い上げ日		年	月	日

修理を依頼されるときは

「修理を依頼される前に」(P.22)でご確認のあと、直らないときは、まず電源プラグを抜いて、お買い上げ日と下の内容をご連絡ください。

●製品名	音波振動ハブラシ ドルツ
●品番	EW-DM62
●故障の状況	できるだけ具体的に

●保証期間中は、保証書の規定に従ってお買い上げの販売店が修理させていただきますので、おそれ入りますが、製品に保証書を添えてご持参ください。

保証期間：お買い上げ日から本体1年間(ただし、ブラシは消耗品ですので、保証期間内でも「有料」とさせていただきます)

●保証期間終了後は、診断をして修理できる場合はご要望により修理させていただきます。

※修理料金は次の内容で構成されています。

**技術料** 診断・修理・調整・点検などの費用

**部品代** 部品および補助材料代

**出張料** 技術者を派遣する費用

※補修用性能部品の保有期間 **5年**

当社は、この音波振動ハブラシの補修用性能部品(製品の機能を維持するための部品)を、製造打ち切り後5年保有しています。

●転居や贈答品などでお困りの場合は、ご相談窓口(P.30)にご連絡ください。

## 【ご相談窓口におけるお客様の個人情報のお取り扱いについて】

パナソニック株式会社およびグループ関係会社は、お客様の個人情報をご相談対応や修理対応などに利用させていただき、ご相談内容は録音させていただきます。また、折り返し電話をさせていただくための発信番号を通知いただいております。なお、個人情報を適切に管理し、修理業務等を委託する場合や正当な理由がある場合を除き、第三者に開示・提供いたしません。個人情報に関するお問い合わせは、ご相談いただきました窓口にご連絡ください。

必要なとき

**理美容・健康商品**  
**使い方・お手入れなどのご相談窓口**

フリーダイヤル パナは ロクキュウナナ  
  **0120-878-697** 受付時間 9:00~18:00 (年中無休)

■上記電話番号をご利用いただけない場合 ■FAXフリーダイヤル  
**06-6907-1187**  **0120-878-236**

**Help desk for foreign residents in Japan**  
 Tokyo (03)3256-5444 Osaka (06)6645-8787  
 Open : 9:00 - 17:30 (closed on Saturdays/Sundays / national holidays)

**修理に関するご相談窓口**

フリーダイヤル パナは イイヨ  
  **0120-878-554**

■上記電話番号をご利用いただけない場合 **03-6633-6700**  
 ■FAXフリーダイヤル  **0120-878-225**

**便利な修理サービスサイト**  
<http://club.panasonic.jp/repair/> 

・掲載サイトおよび動画の視聴は無料ですが、通信料金はお客様のご負担となります。[0419]  
 (パケット定額サービスに未加入の場合、高額になる可能性があります)  
 ・ご使用の回線 (IP電話やひかり電話など) によっては、回線の混雑時に数分で切れる場合があります。  
 ・上記のURLはお使いの携帯電話等により、正しく表示されない場合があります。

●ご相談窓口におけるお客様の個人情報の取り扱いについてはP.29をご覧ください。

**愛情点検 長年ご使用の音波振動ハブラシの点検を!**

	こんな症状はありませんか	<ul style="list-style-type: none"> <li>電源コードや電源プラグが異常に熱い。</li> <li>本体・充電器が変形していたり、こげ臭いにおいがする。</li> <li>使用中に異常な音や振動がする。</li> </ul>	▶	事故防止のため、コンセントから電源プラグを抜いて、必ず販売店に点検をご依頼ください。
--	--------------	---	---	--

パナソニック株式会社 ビューティ・パーソナルケア事業部  
 〒525-8555 滋賀県草津市野路東2丁目3番1-2号  
 © Panasonic Corporation 2019-2020

**<無料修理規定>**

- 取扱説明書、本体貼付ラベル等の注意書に従った使用状態で保証期間内に故障した場合には、無料修理をさせていただきます。  
 (イ) 無料修理をご依頼になる場合には、商品に取扱説明書から切り離れた本書を添えていただきお買い上げの販売店にお申しつけください。  
 (ロ) お買い上げの販売店に無料修理をご依頼にならない場合には、修理ご相談窓口にご連絡ください。
- ご転居の場合の修理ご依頼先等は、お買い上げの販売店または修理ご相談窓口にご相談ください。
- ご贈答品等で本保証書に記入の販売店で無料修理をお受けになれない場合には、修理ご相談窓口へご連絡ください。
- 保証期間内でも次の場合には原則として有料にさせていただきます。  
 (イ) 使用上の誤り及び不当な修理や改造による故障及び損傷  
 (ロ) お買い上げ後の取付場所の移設、輸送、落下などによる故障及び損傷  
 (ハ) 火災、地震、水害、落雷、その他天災地変及び公害、塩害、ガス害(硫化ガスなど)、異常電圧、指定外の使用電源(電圧、周波数)などによる故障及び損傷  
 (ニ) 車両、船舶等に搭載された場合に生ずる故障及び損傷  
 (ホ) 一般家庭用以外(例えば業務用など)に使用された場合の故障及び損傷  
 (ヘ) 本書のご  
 (ト) 本書にお買  
 (チ) 持込修理の  
 お客様の負担  
 出張料はお
- 本書は日本国内においてのみ有効です。
- 本書は再発行いたしませんので大切に保管してください。
- 修理ご相談窓口は取扱説明書の保証とアフターサービス欄をご参照ください。



修理メモ

- ※ お客様にご記入いただいた個人情報(保証書控)は、保証期間内の無料修理対応及びその後の安全点検活動のために利用させていただく場合がございますのでご了承ください。
- ※ この保証書は、本書に明示した期間、条件のもとにおいて無料修理をお約束するものです。したがって、この保証書によって保証書を発行している者(保証責任者)、及びそれ以外の事業者に対するお客様の法律上の権利を制限するものではありませんので、保証期間経過後の修理についてご不明の場合は、お買い上げの販売店または修理ご相談窓口にお問い合わせください。
- ※ 保証期間経過後の修理や補修用性能部品の保有期間については取扱説明書の「保証とアフターサービス」をご覧ください。
- ※ This warranty is valid only in Japan.



# Panasonic

持込修理

## 音波振動ハブラシ ドルツ 保証書

本書はお買い上げの日から下記期間中故障が発生した場合には  
本書裏面記載内容で無料修理を行うことをお約束するものです。  
ご記入いただきました個人情報の利用目的は本書裏面に記載し  
ております。お客様の個人情報に関するお問い合わせは、お買い  
上げの販売店にご連絡ください。詳細は裏面をご参照ください。

品番	EW-DM62		
保証期間	お買い上げ日から <b>本体1年間</b> (ただし、消耗品は除く)		
※ お買い上げ日	<b>見 本</b>		日
※ お客様			ご住所
お名前			様
	電話 ( ) -		
※ 販売店	住所・販売店名		
	電話 ( ) -		

パナソニック株式会社

ビューティ・パーソナルケア事業部

〒525-8555 滋賀県草津市野路東2丁目3番1-2号 TEL (077)563-5211

ご販売店様へ ※印欄は必ず記入してお渡しく下さい。