





EARTH MAN® 18V充電式ギア・ブラシレス2WAYグラストリマー

SHARE LINK 型式:SL-BGGT185-B

取扱説明書

重要項目

この取扱説明書には下記のマークをつけています。

	危険	重大な事故になります。
	警告	重大な事故の原因となります。
	注意	けがや器具損傷の原因となります。
	特に読んでいただきたい内容	

※第三者に譲渡・貸与される場合も、この取扱説明書を必ず添付してください。

ご使用前に本紙最終ページ「保証規定」を必ずお読みになり、内容をご確認・ご了承ください。また取扱説明書の内容を十分理解したうえで使用し、お手元に大切に保管してください。

安全上のお知らせ

- 刈刃の交換や付属品の取付け・取り外しの時は必ず本体からバッテリーパックを取り外してください。
- バッテリーパックを使い切った後は、目安として30分以上本体を休ませてください。
- 枝打ち作業・壁や岩等に生えている草刈作業等には、絶対に使用しないでください。
- 刈刃は必ず当社純正の物を使用してください。
- 回転中の刈刃には手や顔を近づけないでください。

※この取扱説明書ではチップソー・ナイロンコードを総称して「刈刃」と記載しています。



LINE登録で便利な機能が使える!

- ・スマートフォンで取扱説明書が読める
- ・使い方の動画が見れる
- ・商品の詳細が確認できる



LINE登録はコチラ! 
高儀LINE公式アカウント @974jipyk

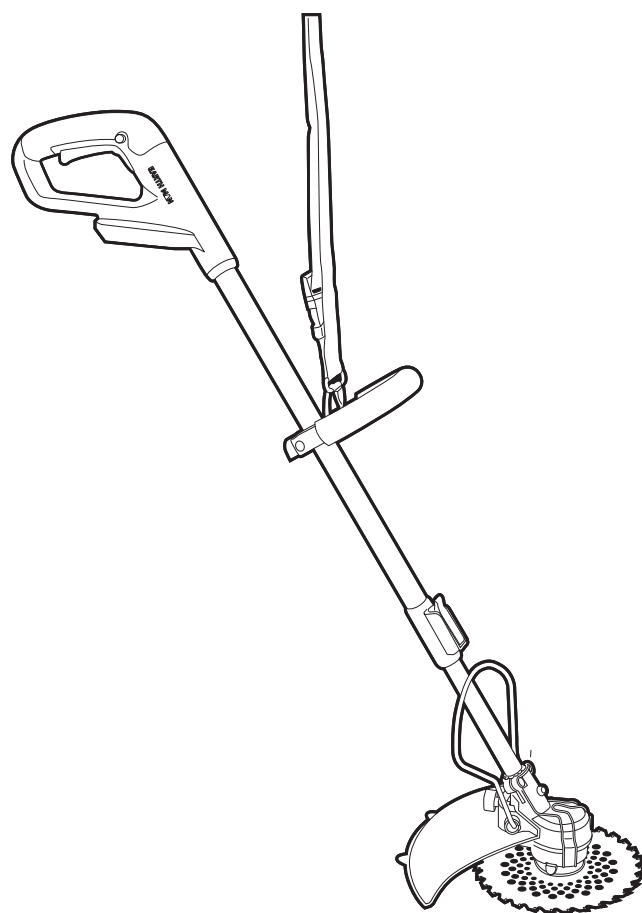

茂った草や太径雑草の刈り込みに。
柔らかい草や、塀・縁石等のキワ刈りに。



バッテリーパックと充電器についてはそれぞれの取扱説明書に従い、正しく使用してください。

用途

茂った草や太径雑草の刈り込み、柔らかい草や塀・縁石等のキワ刈りに使用します。

刈刃の選び方

●下記の表を参考に刈刃を選んで取り付けてください。

	雑木・立木 笹	茂った雑草 硬い草	柔らかい草 芝	キワ刈り
チップソー	×	◎※1	○※2	△(フロントガード使用)
ナイロンコード	×	△	○	◎(フロントガード使用)

※1 長い草は絡みやすいため、ゆっくり刈ってください。

※2 芝は根元の低い位置で刈り揃えることはできません。刃や回転部が土、地面に接触し大変危険です。

1回の充電で約20分作業が可能です。(バッテリーパック2.0Ah取付け時)

※ご使用開始前やお手入れ等の際にはこの説明書をよくお読みになり、正しく安全に使用してください。

<能力>運転時間(無負荷時※3):約35分／連続使用時間:約20分

※3 無負荷とは草を刈らない空回しでの状態です。

※バッテリーパックをフル充電した1回あたりの作業量目安(周囲温度20℃)

※バッテリーパック2.0Ah取付け時の数値です。バッテリーパック4.0Ah取付け時の能力は約2倍になります。

各部の名称・セット内容

本体

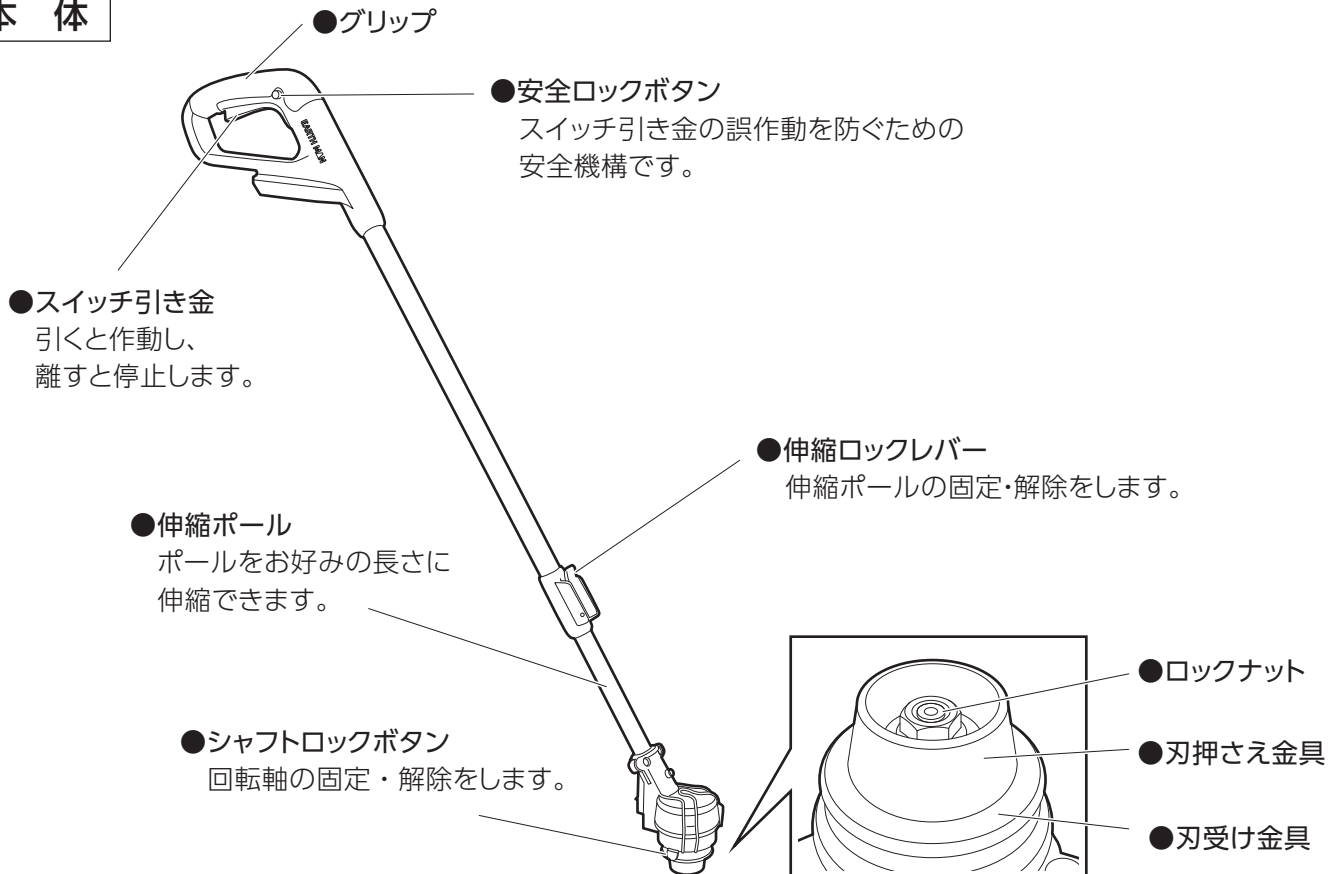

付属品

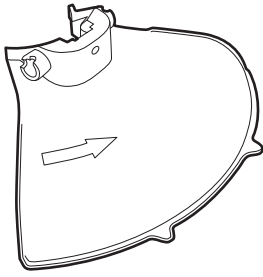

- 安全カバー×1
作業中に飛散物が作業者の方向に飛ぶ事を防ぐための物です。



- 安全カバー固定ねじ×1
(出荷時本体取付け済)
安全カバーを固定するねじです。

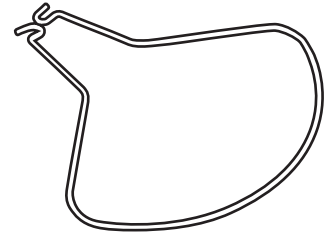

- フロントガード×1
キワ刈り作業時などに刈刃を障害物から守るためのものです。

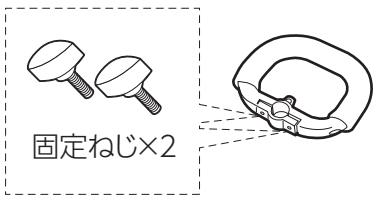

- ハンドグリップ×1
(固定ねじ2個付き)
本体保持の補助として使用します。

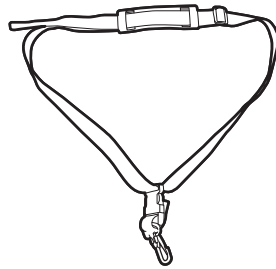

- 肩掛けベルト×1
本体保持の補助として使用します。

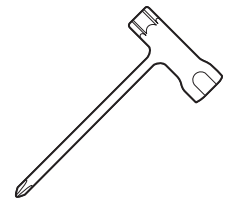

- ボックススパナ×1
刈刃の取付け・取り外しに使用します。

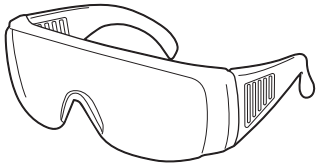

- 保護めがね×1
作業時の目の保護に使用します。

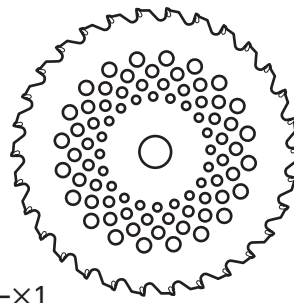

- チップソー×1
外径185mm×30P(内径20mm・板厚1.1mm)
茂った雑草・硬い草を刈る際に使用します。

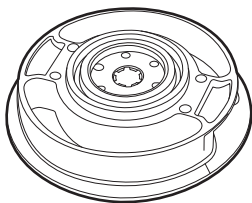

- ナイロンコードカッターベース×1
ナイロンコードを2本取り付けて使用します。

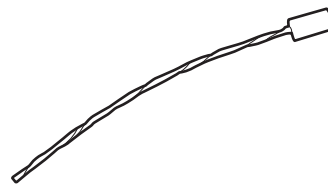

- ナイロンコード×10
ナイロンコードカッターベースに取り付けて使用します。

ご使用になる前に

- 以下の文章は本体に関する内容です。
バッテリーパック・充電器についてはそれぞれの
取扱説明書に従い正しく使用してください。

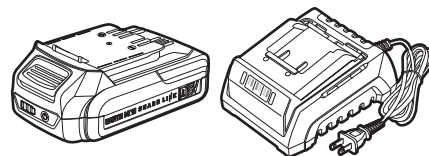

⚠ 危険 重大な事故になります。

バッテリー装着状態で1m以上の高さから落下させたり、強い衝撃を与えた場合は直ちにその使用を中止すること。

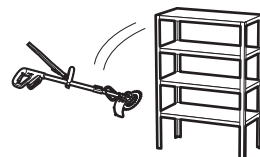

⚠ 警告 重大な事故の原因となります。

- 作業するとき以外は必ずバッテリーパックを本体から外すこと。

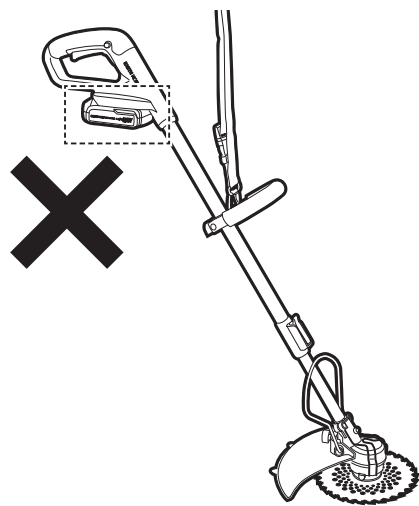

- 回転中の刈刃には手や顔を近づけないこと。

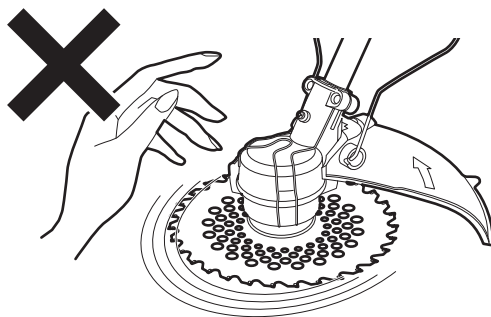

- 安全カバーを取り外した状態で使用しないこと。

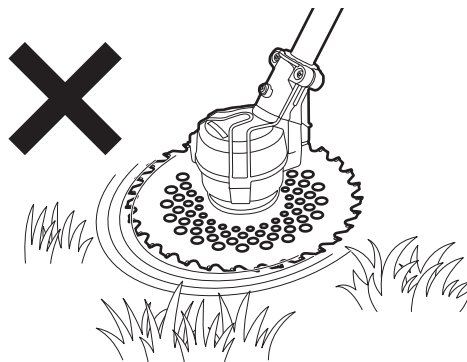

- 作業中は半径15m以内に人や動物を近づけないこと。
- 2人以上で作業を行う場合は、お互いに15m以上の間隔を空けること。

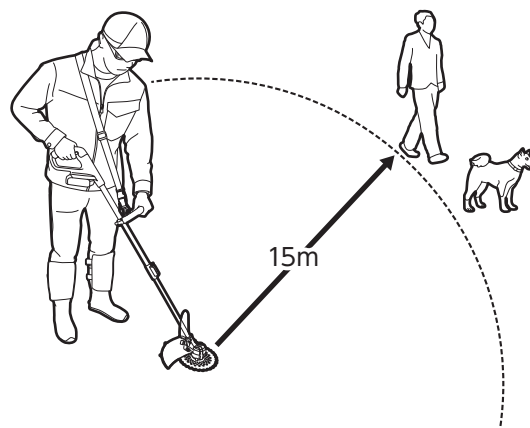

- チップソーにひび割れ・欠け・ゆがみがないことを確認してから使用すること。

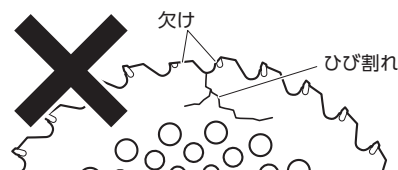

- キックバック(跳ね返り)現象防止のため作業するときは刈刃の左側の先端から1/3を使い、右から左に向かって操作すること。

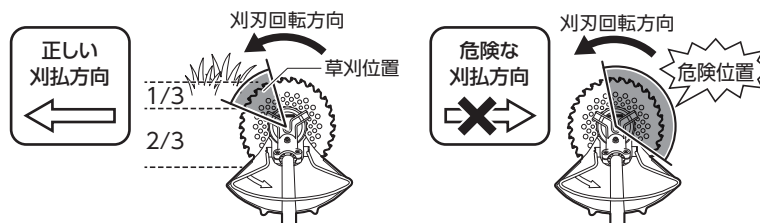

⚠ 注意 けがや器具損傷の原因となります。

- 当社純正の充電器やバッテリーパック、刈刃を使用すること。
- 足元が滑りやすい場所・足元が不安定な場所・急傾斜地・無理な姿勢では使用しないこと。
- むやみに振り回したり、作動させながら移動しないこと。

使用前の準備

安全カバーの取付け

1. 本体ヘッド部後ろに取り付けてある安全カバー固定ねじを回して取り外してください。

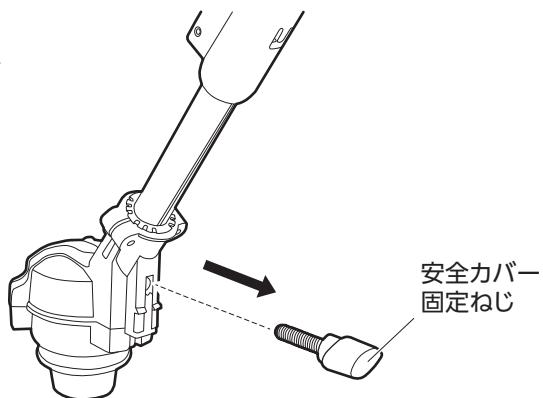

2. 本体ヘッド部の穴と安全カバーの穴を合わせてから
(①)、安全カバーの穴に安全カバー固定ねじを差し込み回して固定してください(②)。

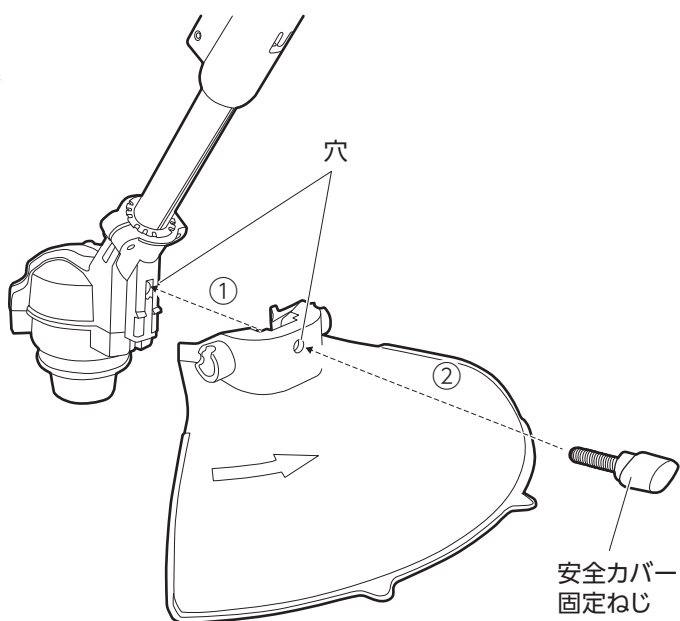

フロントガードの取付け

1. フロントガードの両端を開きながら、フロントガード両端の凸部と本体凹部を合わせてください。

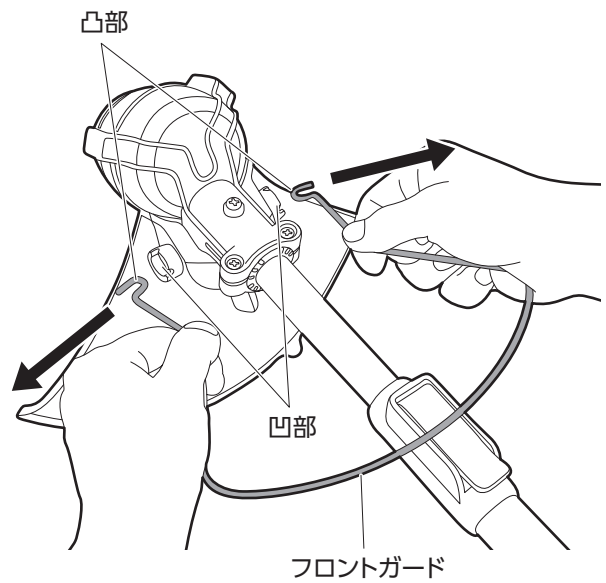

2. フロントガードの両端の凸部が本体凹部に入っていること確認してください。

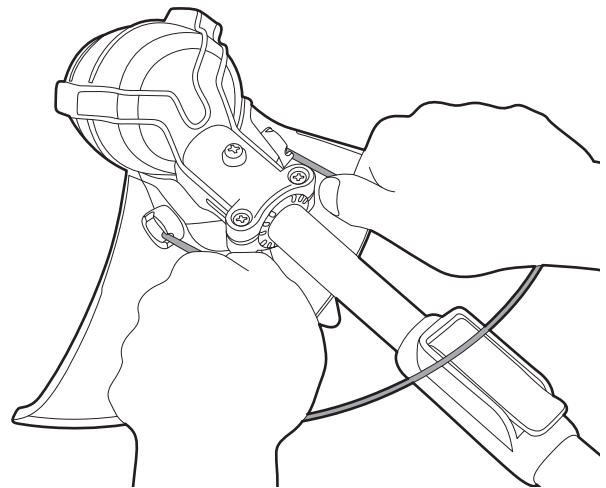

ハンドグリップの取付け方法

⚠ 注意

- 作業をするときは必ずハンドグリップを取付け、本体を確実に保持してください。

ハンドグリップの取付け位置は、作業がしやすい場所に挟み、固定ねじでしっかり締め付けて固定します。

※固定ねじは、お買上げ時ハンドグリップに取り付けてあります。

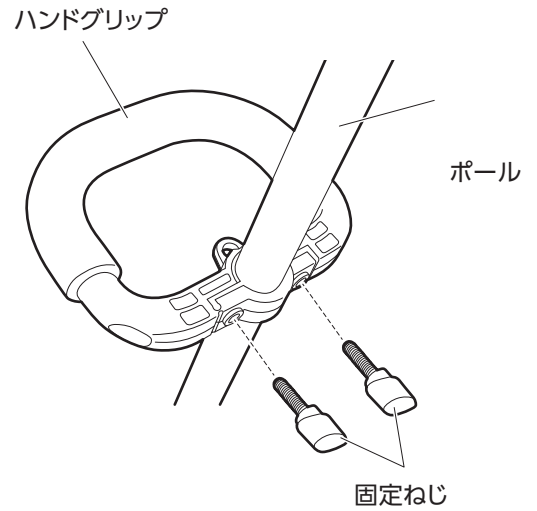

肩掛けベルトについて

⚠ 注意

- 作業をするときは必ず肩掛けベルトを着用し、本体を確実に保持してください。

■取付け方法

ハンドグリップ中央の肩掛けベルト取付け穴に肩掛けベルトのフックを取付けてください。

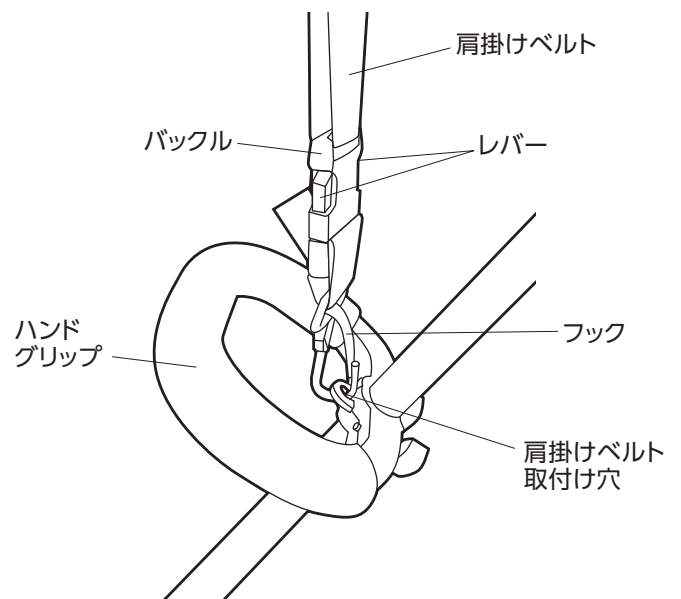

ポールの長さ調節方法

注意

- ポールの長さ調節後は必ず伸縮ロックレバーを固定してください。

1.伸縮ロックレバーを起し、ロックを解除してください。

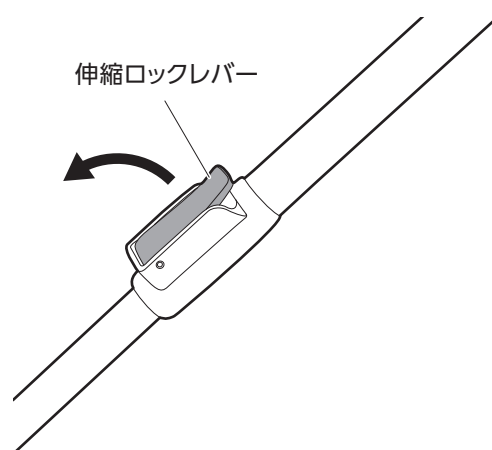

2.お好みの長さへ伸縮ポールの長さを調節してください。

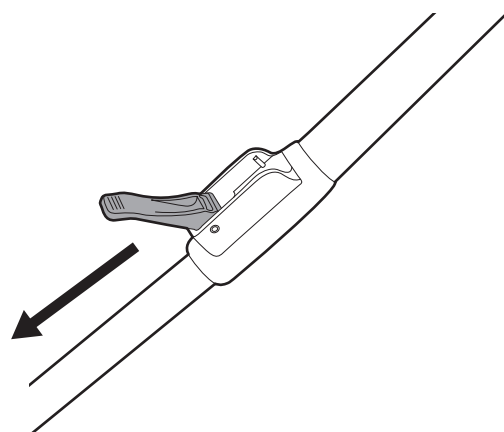

3.固定したい位置で伸縮ロックレバーを倒し、ロックしてください。

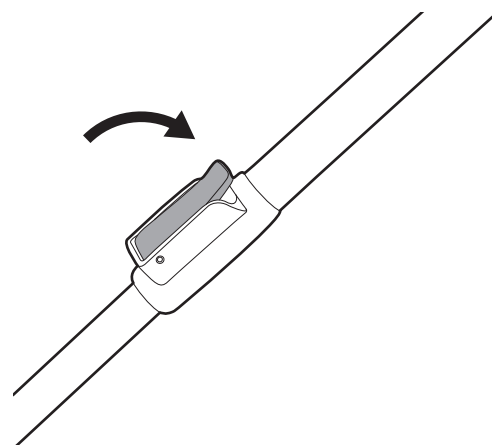

チップソーの取付け・取り外し方法

⚠ 注意

- 刈刃の取付け・取り外しの際は必ず手袋を着用してください。
- 必ず付属のボックススパナを使用し、締め過ぎ・締め付け不足にならないようにしてください。

■取付け方法

1. シャフトロックボタンを押しながら① 刃押さえ金具が止まるまでまわし②、回転軸を固定します。

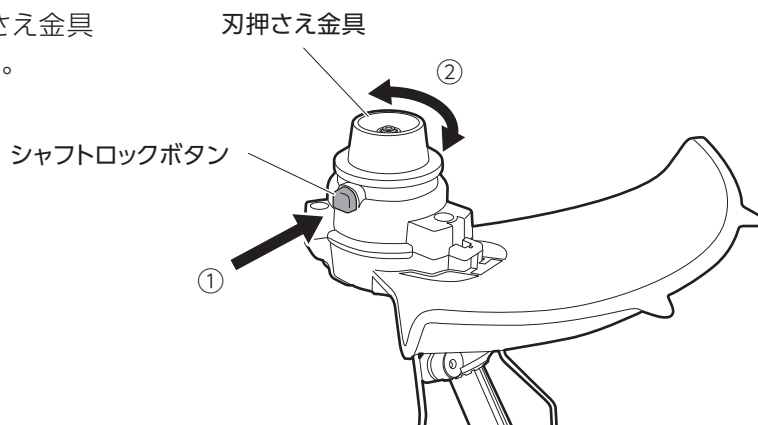

2. シャフトロックボタンを押したまま①、ロックナットをボックススパナ(小)で右へ回して② ロックナット、刃押さえ金具を取り外します。

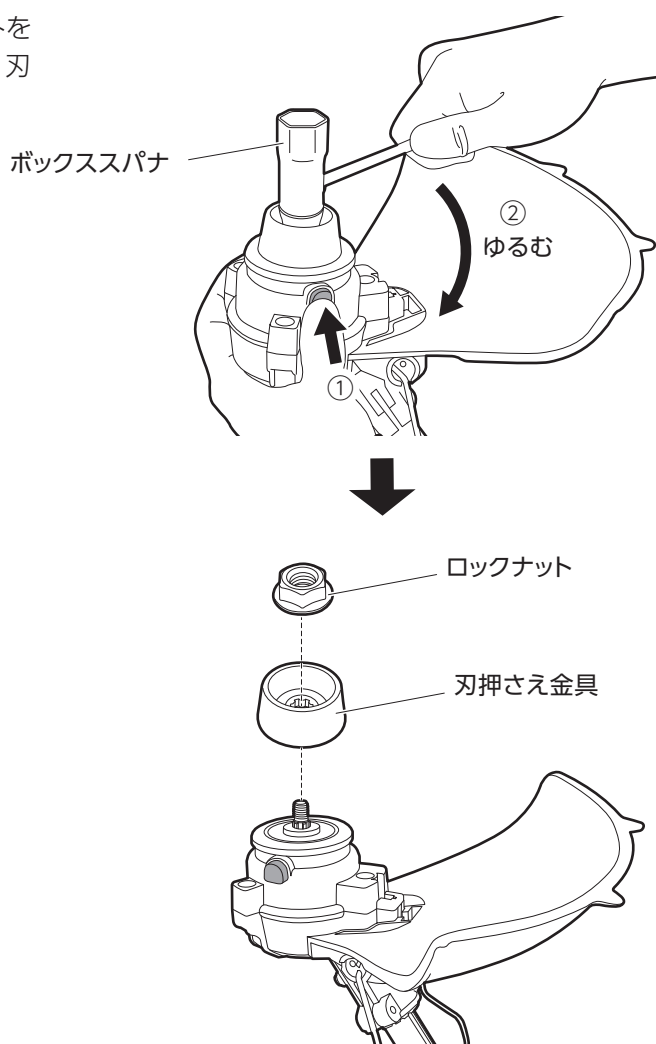

3. チップソーの取付け穴と刃受け金具凸部を合わせ、①チップソー→②刃押さえ金具→③ロックナットの順に取り付けてください。

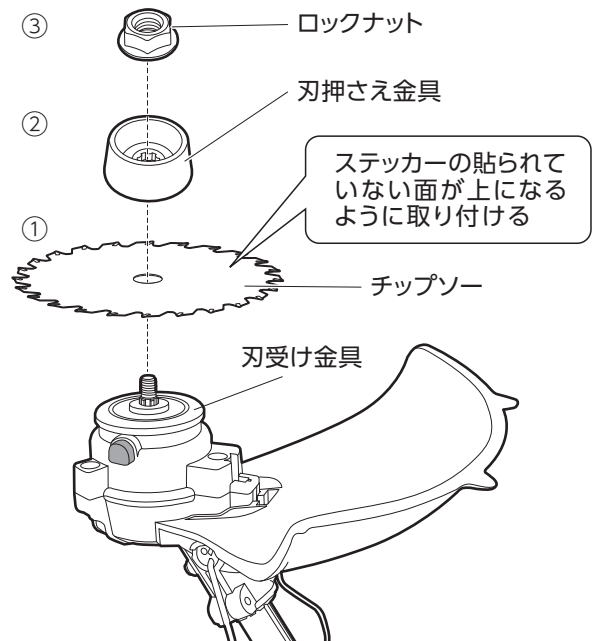

4. シャフトロックボタンを押しながら①、ロックナットを付属のボックススパナ(小)でしっかり締めてください。②(左回し・逆ねじ)

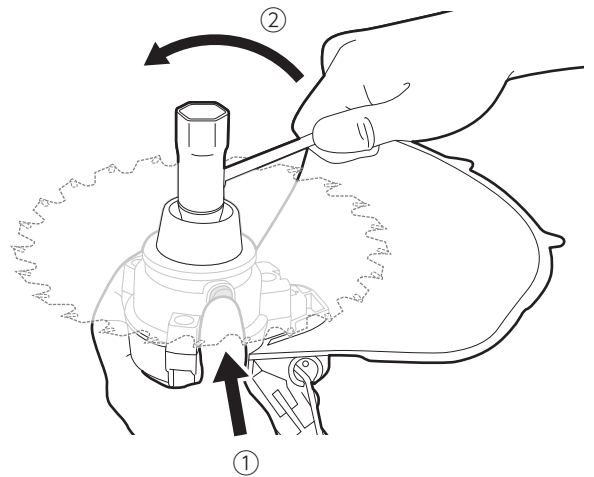

- チップソーが正しく取り付いていないと異常振動し、けがの原因になります。ずれている場合は、もう一度チップソーを取付け直してください。
- 使用した工具の外し忘れがないように注意してください。



横から見た図

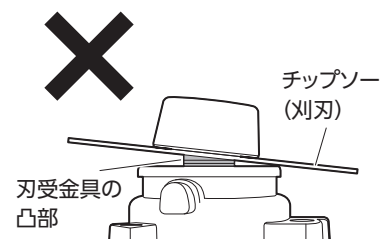
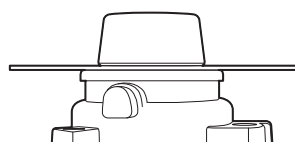

上から見た図

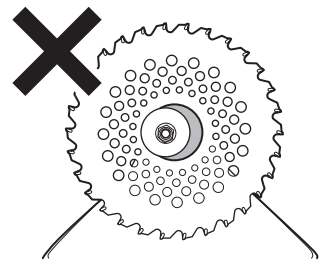
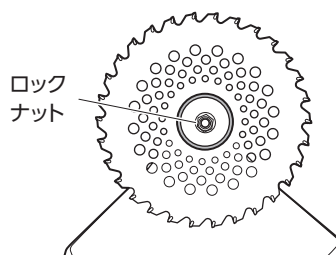

■取り外し方法

取付けの逆の要領で行ってください。

差し込み式ナイロンコードカッターの取付け・取り外し方法

⚠ 注意

- 刃の取付け・取り外しの際は必ず手袋を着用してください。
- 必ず付属のボックススパナを使用し、締め過ぎ・締め付け不足にならないようにしてください。

■取付け方法

1. P8を参照し、本体からロックナットと刃押さえ金具を取り外してください。
2. ナイロンコードカッターベースの差し込み穴2か所にナイロンコードを1本ずつ差し込んでください。
3. ナイロンコードカッターベースの取付け穴と刃受け金具の凸部を合わせ、差し込み式ナイロンコードカッター→ロックナットの順に取り付けてください。

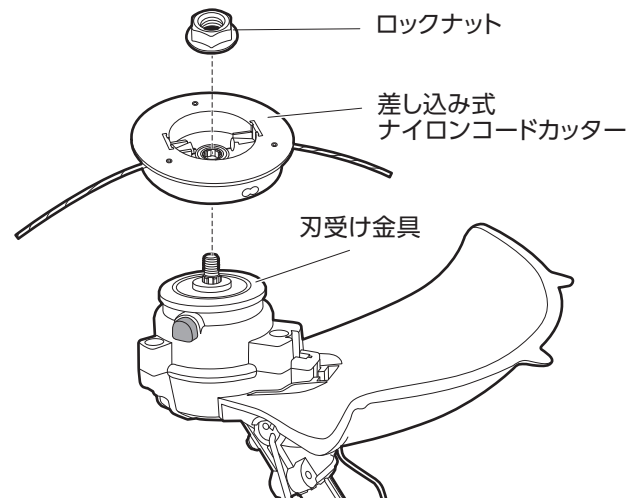
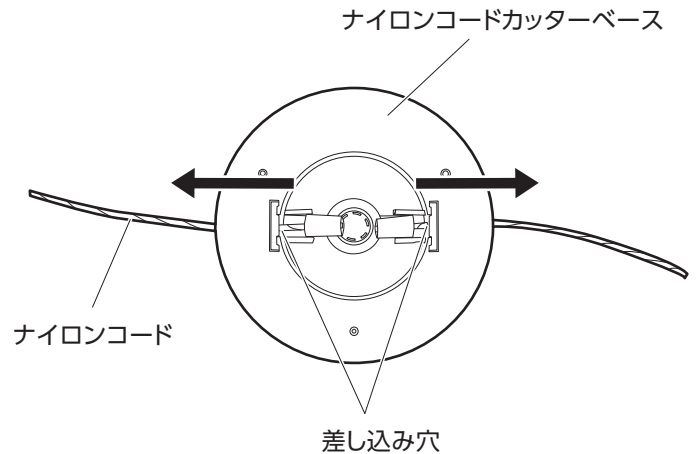

刃押さえ金具は使用しません。

4. シャフトロックボタンを押しながら①、ロックナットを付属のボックススパナ(小)でしっかり締めてください。②(左回し・逆ねじ)

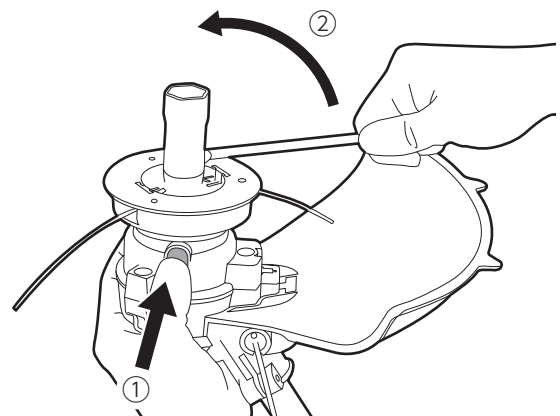

■取り外し方法

取付けの逆の要領で行ってください。

バッテリーパックの取付け・取り外し

⚠ 注意

- バッテリーパックを本体へ差し込む前に、スイッチが切れていることを確認してください。

■取付け

本体とバッテリーパックのスライド溝をきちんと合わせて、差し込んでください。

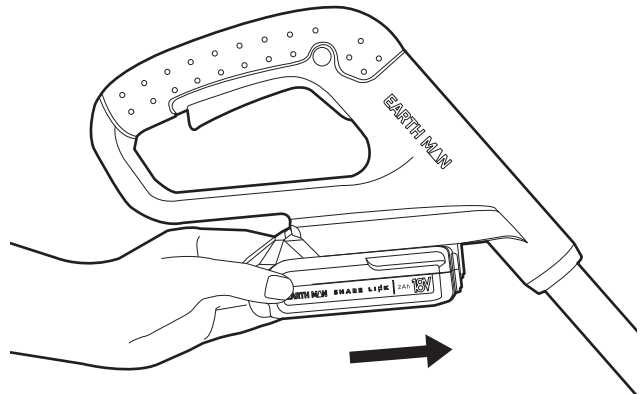

「カチッ」と音がするまで押し込んでください。バッテリーパックがしっかり固定されていることを確認してから使用してください。

■取り外し

バッテリーパックのリリースボタンを押しながら①、スライドさせて取り外してください②。

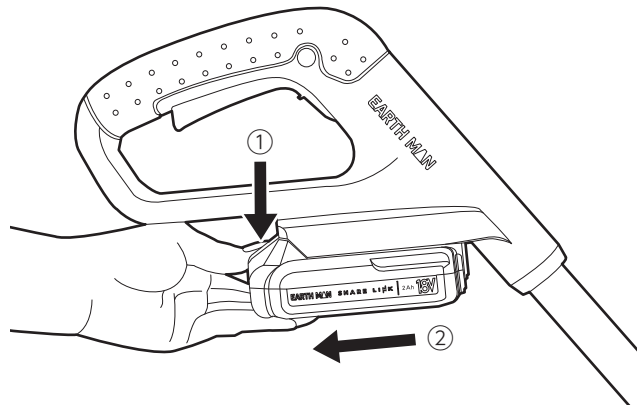

操作方法

●スイッチ引き金の操作

安全ロックボタンを押したまま①スイッチ引き金を引く②と作動します。

スイッチ引き金を離すと停止します。



スイッチ引き金は安全ロックボタンを押さなければ引けません。また、安全ロックボタンを押した状態で固定しないでください。

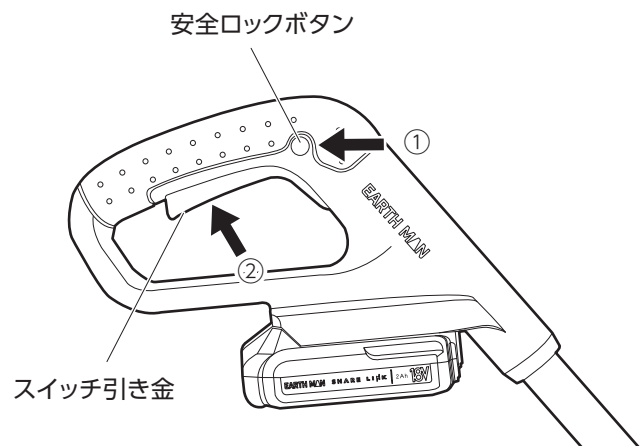

作業方法

⚠ 警告

- 作業中は本体をしっかりと保持してください。また、回転部を腰より上に上げないでください。
- 作業中はポールの伸縮を行わないでください。
- 作業中本体の回転軸に草や異物が巻き付いたときはスイッチを切り、バッテリーパックを取り外し、刈刃の回転が停止したことを確認してから草を取り除いてください。
- 作業場所にある小石・針金・空き缶・空きびん等の障害物はあらかじめ取り除いてください。

⚠ 注意

- 本体を地面に強く押し付けたり、回転数が落ちるような使い方はしないでください。
- 作業中刈刃が地面や樹木に当たらないようにしてください。
- 休憩時などに本体を直射日光が当たる場所・高温になる場所に放置しないでください。
- 安全ロックボタンを押した状態で固定しないでください。

ⓘ 右記の
装備・使用環境で
作業してください。

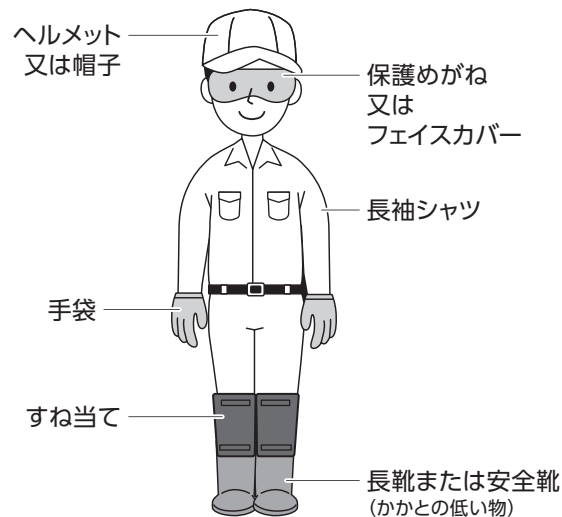

安全作業のため、上図のような装備を着用してください。

- 回転部に巻き込まれないように長い髪は帽子などで覆う。
- 手袋を使用する場合は滑り止めの付いた物を使用する。
- 作業に適した服装(すそじまりの良い長袖・長ズボン)で作業する。
- だぶだぶの衣服やネックレス等の装身具は回転部に巻き込まれるおそれがあるので着用しない。
- 使用時はお子様や作業者以外を近づけない。
- 雨中・濡れた場所や湿気が多い場所・雨上がり等足元が滑りやすい場所・急傾斜地では使用しない。
- はしごに乗っての状態や木に登った状態では使用しない。

1. 肩掛けベルトを着用し、グリップとハンドグリップを両手でしっかりと保持してください。

2. 刈刃を地面に対して平行にし、地面にあたらないようにしてください。

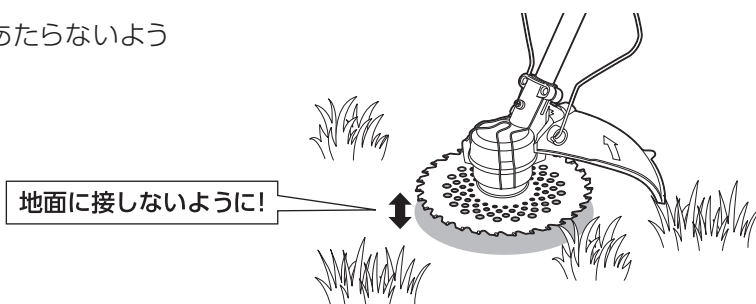

3. 本体を右から左へ振るようにながら(①)前進して(②)草を刈ってください。



	<p>● 刈残しをなくすために刈刃の先端から1/3の範囲で刈ってください。</p>	<p>刈刃回転方向</p> <p>草刈位置</p> <p>1/3</p> <p>2/3</p>
	<p>正しい刈払方向</p>	

POINT! ● 草の巻き付きを防止するため、高さのある草を刈るときは上から数回に分けて刈ってください。

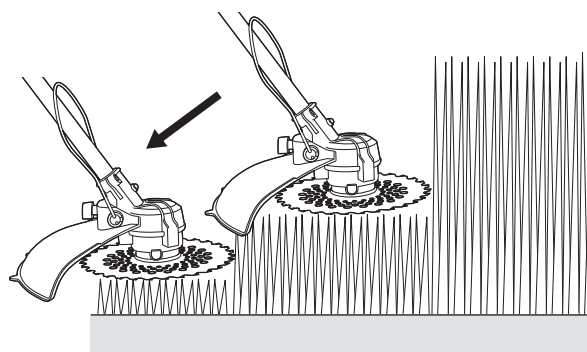

キワ刈り方法

1. 縁石・フェンス・庭石等の周りで草を刈るときはフロントガードを下げた状態で作業してください。

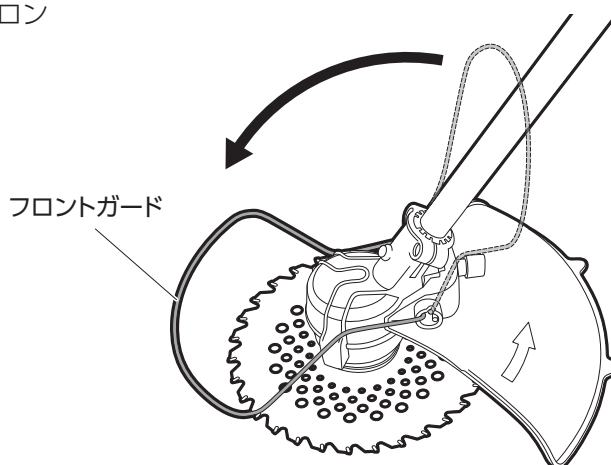

2. フロントガードの先端を縁石・フェンス・庭石に軽く当てながら刈刃が当たらないように慎重に作業してください。

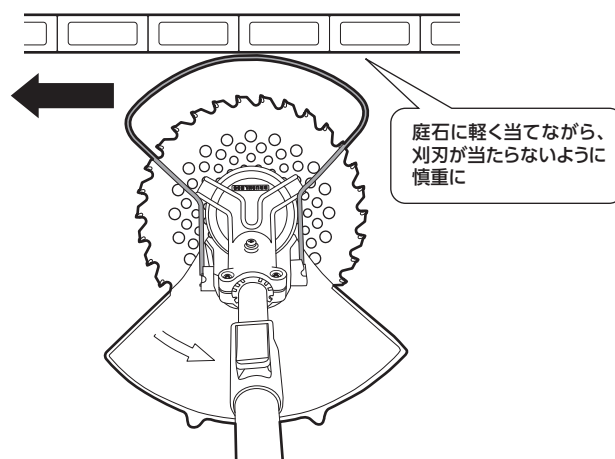

保護機能について

バッテリーパックには下記の保護機能が付いています。

●負荷がかかりすぎた場合

作業中の刈刃を押し付けるなどしてモーターが動かないほどの負荷がかかった場合、モーター・バッテリー保護のため自動的に運転を停止します。

一旦スイッチ引き金を戻すと保護機能は解除されます。

刈刃に破損・ゆがみなどが無いことを確認のうえ、負荷がかかりすぎないように注意して再度使用してください。

●バッテリーパックが高温になった場合

使用中にバッテリーパックが高温になると、バッテリー保護のため自動的に運転を停止します。十分にバッテリーパックを冷ましてから再度使用してください。

※本体が再始動しない場合は使用を中止し、お買上げの販売店に修理を依頼してください。又は(株)高儀「お客様相談窓口」(ホームページ含む)に相談してください。

お手入れと保管

注意

●水をかけての丸洗いは絶対にしないでください。

- 汚れの著しい場合は、ブラシで汚れを取り除き、水拭きしてください。その後、乾いた布で水分が残らないように拭き取ってください。
- 除草剤・殺虫剤が本体に付いたままにしないでください。
- 保管するときは必ずバッテリーパック・刈刃を取り外してください。
- 保管するときは安全カバーやフロントガードに負担がかかる置き方をしないでください。
- ナイロンコードは直射日光が当たらない屋内で袋に入れて保管してください。
- 直射日光の当たらない・風通しの良い・乾燥した場所で、お子様の手の届かない安全な場所に保管してください。
- ご自身で分解・改造・修理をしないでください。

故障かな?と思ったら

■ 状態

■ 原因

■ 対処法

動かない。 又は動いてもすぐに止まる。	バッテリーパックの電池残量が少ない。	バッテリーパックを充電してください。
	本体の回転軸に草や異物が巻き付いている。	草や異物を取り除いてください。
本体から異音・異常振動がする。	刈刃が正しく取り付けられていない。	P9～11を参照しながら正しく刈刃を取り付けてください。

※いずれの場合にもあてはまらないときはご自分で修理せず、お買上げの販売店にお申し付けください。
又は(株)高儀ホームページ(本書最終ページ参照)内の「お問合せ」より修理受付をしてください。

仕 様

品 名	EARTH MAN 18V充電式ギア・ブラシレス2WAYグラストリマー
型 式	SL-BGGT185-B
J A N コ ー ド	4907052 543454
モーター電圧	DC18V
無負荷回転数	約6,400min ⁻¹
刈 り 幅	約φ185mm(チップソー)／約φ230mm(ナイロンコード)
本 体 サ イ ズ	約長さ1,020～1,220×幅240×高さ280(mm) ※バッテリーパック・刈刃除く
質 量	約1.5kg ※バッテリーパック・刈刃除く
使用環境温度	5～40℃
対応バッテリーパック型式	SL-182BP-A／SL-184BP-A
対応充電器型式	SL-18SBC-A
原 産 国	中国
期 待 寿 命	5年







※期待寿命とは取扱説明書に基づき正しく使用した場合に使用可能と推測される期間です。期待寿命を超えて使用する場合は、安全を確保するために販売店もしくは当社で保守点検をお勧めします。(有償)

※本製品は当社純正の充電器・バッテリーパック以外は使用できません。

- 当社はこの製品の補修用性能部品を製造打ち切り後、基本5年間保有しています。
- ※性能部品とは、その製品の機能を維持するために必要な部品です。
- ※製造部品によっては5年間保有できない場合もあります。

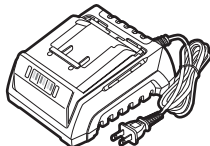
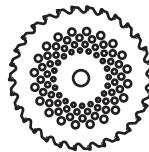
お買上げの後に

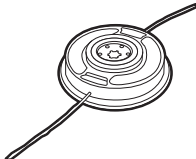
- 本製品をお買上げの販売店又は(株)高儀ホームページ(本書最終ページ参照)内の「お問い合わせ」よりお買い求めください。ご注文の際は、下記の「品名・型式・JANコード」をお伝えください。

品名	18V専用 2.0Ah バッテリーパック	
型式	SL-182BP-A	
JANコード	4907052 543348	
品名	18V専用 4.0Ah バッテリーパック	
型式	SL-184BP-A	
JANコード	4907052 543355	
品名	18V専用充電器	
型式	SL-18SBC-A	
JANコード	4907052 543362	
品名	18Vギア・ブラシレスグラストリマー専用チップソー 外径185mm×刃数30P	
型式	—	
JANコード	4907052 764750	
品名	グラストリマー用刃押さえ金具セット	
型式	—	
JANコード	4907052 543393	
品名	グラストリマー用ナイロンコードカッター替コード10本付き	
型式	BGGTP-NC	
JANコード	4907052 543430	
品名	グラストリマー用ナイロンコード20本	
型式	BGGTP-N20	
JANコード	4907052 543447	

※別売品は予告なく生産を終了する場合があります。

保証規定

- この保証規定は本体についての内容です。
- この保証規定は国内においてのみ有効です。This warranty is valid only in Japan.

- 本製品の無償保証期間はご購入日より6か月間です。
- 保証期間内において取扱説明書などの注意書に従い、正常な使用・保管状態で故障した場合、無償で修理致します。
- 販売店・ご購入年月日を証明できる物が保管されていない場合、保証期間内であっても有償見積となります。必ずご確認ください。

- 保証期間内に故障して無償修理をお受けになる場合には、製品と本書と販売店・ご購入年月日を証明できる物をご持参のうえ、ご購入の販売店にご依頼ください。
販売店に持ち込めない場合は、(株)高儀ホームページ内の「製品サポート」より修理をご依頼ください。

1. 保証内容は本製品自体の無償修理に限ります。
2. 保証期間内でも次の場合は有償となります。
 - 取扱説明書に従わない使用及び使用者ご自身での修理・分解・改造による故障及び損傷。
 - 外部要因に起因する故障及び損傷。
例:輸送中・移動中・落下等
 - 火災・地震・水害・落雷・その他の災害・異常電圧による故障及び損傷。
3. 付属品・消耗品には適用されません。
4. この保証規定は最初の購入にのみ適用され、以降の転売・譲渡には適用されません。
5. 保証規定は本書に明示した期間・条件のもとにおいて無償修理をお約束するものです。
従ってこの保証規定によってお客様の法律上の権利を制限するものではありません。
6. 保証期間経過後の修理については、ご購入の販売店又はホームページからお問い合わせください。
 - 修理可能な場合は、お客様のご希望により有料で修理させていただきます。
 - ご自身で分解・改造・修理をしないでください。

輸入発売元



株式会社 高儀

株式会社 高儀 お客様相談窓口

※修理(見積り含む)・部品購入は、ご購入の販売店
又はホームページからお問い合わせください。

TEL 0258-66-1233

受付時間 AM9:00～PM5:00 (土日及び弊社休日を除く)

ホームページ:

<http://www.takagi-plc.co.jp/>

ホームページは
コチラ



■お客様相談窓口における個人情報の取扱い

弊社は、お客様へのサービス提供のため、収集目的を通知したうえで必要な範囲の個人情報や相談内容を収集させていただき、その記録を残すことがあります。個人情報を適切に管理し、修理業務などのサービスを行うために必要な範囲内で開示する場合や、正当な理由がある場合を除き、第三者に提供しません。