

## カーボンデスクヒーター

# DH-450

## 取扱説明書

このたびは、デスクヒーターをお買い上げいただき、まことにありがとうございます。

ご使用前に、この取扱説明書をよくお読みのうえ、正しくご使用ください。

お読みになった後は、大切に保管していただき、取扱いのわからないときや、不具合が生じたときにお役立ててください。

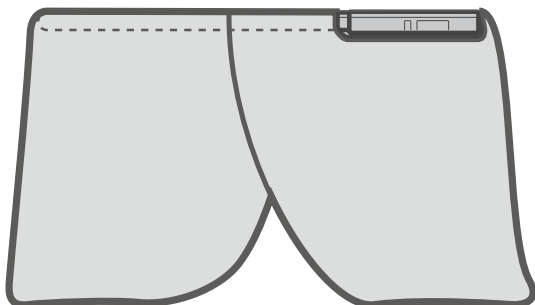

<h3>愛情点検</h3>  <p>ご使用の際、このような症状はありませんか？</p>	<h3>長年ご使用のデスクヒーターの点検を！！</h3>
<ul style="list-style-type: none"> <li>・電源を入れても暖まらないときがある。</li> <li>・電源コードを動かすと、通電したり、しなかったりする。</li> <li>・運転中に異常な音がする。</li> <li>・こげ臭いにおいがする。</li> <li>・差し込みプラグ、電源コード、本体などが異常に熱い。</li> <li>・その他の異常、故障がある。</li> </ul>	<p style="text-align: center;"><b>ご使用中止</b></p> <p>故障や事故の防止のため、運転を停止し、コンセントから差し込みプラグを抜いて必ず販売店に点検・修理をご相談ください。</p> <p>なお、点検・修理についての費用など詳しいことは、販売店にご相談ください。</p>

## 仕様

品番	DH-450
定格電圧・周波数	交流100V 50/60Hz
定格消費電力	130W
発熱体	炭素繊維ヒーター
温度制御	半導体制御
安全装置	温度ヒューズ139℃
寸法	幅450×奥行350×高さ30mm(スタンド含まず)
質量	約1.2Kg(スタンド付き)
コード	ゴムコード 1.8m
消費電力量(1時間)	55Wh
電気代(1時間)	1.5円

- 電気代は、室温15℃で測定し、新電力料金目安単価として1kWh27円(税込み)で計算しております。ただし、電力会社及びご家庭の電力使用量、器具の使用条件などにより多少異なります。
- この製品は海外ではご使用になれません。 FOR USE IN JAPAN ONLY

お客様ご相談センター

048-987-2161

操作方法・接続方法・その他のお問い合わせ・アフターサービス 埼玉県越谷市流通団地 3-3-18

受付時間：月～金曜日(9:00～12:00/13:00～17:00) 土曜、日曜、祝日はお休み

# 安全上のご注意

ご使用の前に、この『安全上のご注意』をよくお読みの上、正しくお使いください。

このデスクヒーターは、机に取付けて使用するもので、採暖を目的とした一般家庭用として生産されたものです。これ以外のご使用は絶対しないでください。この用途以外(観賞魚・植物・ペット用など)及び一般家庭用以外(業務用など)でご使用になった場合の故障・修理・事故・その他の不具合については、責任を負いかねますのでご了承ください。

## 表示について

※ここに示した『安全上のご注意』は、あなたや他の人への危害や損害を未然に防止するためのもので、『危険』『警告』『注意』の3つに分けてお知らせしています。いずれも安全に関する重要な内容ですので、必ず守ってください。

### 危険

取り扱いを誤ると死亡または重傷を負うさし迫った危険の発生が想定される内容を示します。

### 警告

取り扱いを誤ると死亡または重傷などを負う可能性が想定される内容を示します。

### 注意

取り扱いを誤ると傷害を負う可能性または物的損害のみが発生すると想定される内容を示します。

## 表示の例

■お守りいただく内容の種類を、絵記号で区分し説明しています。(下記は絵記号の一例です。)



この記号は、してはいけない『禁止』内容です。



この記号は、必ず実行していただく『強制』内容です。

※お読みになった後は、お使いになる方がいつでも見られるところに必ず保管してください。

## 危険



禁止

就寝用として使用したり、乳幼児や自分で温度調節できない方、皮ふ感覚の弱い方は、付き添いなしでは使用しないでください。

●低温やけどや脱水症状を起こすおそれがあります。



低温やけどや脱水症状をを起こすおそれがあります。時々体を動かすなど、注意して使用してください。

●比較的低い温度(40~60°C)でも、長時間皮ふの同じところに触れていると低温やけどのおそれがあります。

●次のような方がご使用のときには特に注意してください。

お子様、お年寄り、皮ふの弱い方、眠気を誘う薬(睡眠薬、かぜ薬など)を服用された方、深酒、疲労の激しい方。

## 警告



分解禁止

絶対に分解したり、修理・改造を行わないでください。

●異常動作してケガや発火の原因になります。



禁止

電源コードを傷つけたり、無理に曲げたり、引張ったり、ねじったり、たばねたり、高温部に近づけたり、重い物をのせたりしないでください。

●電源コードが破損し、火災、感電の原因になります。



禁止

ヒーターやコントローラーのすき間にピンや針金などの金属物や異物を入れないでください。

- 感電や故障・火災の原因になります。



禁止

交流100V以外では使用しないでください。

- 異常発熱して、火災の原因になります。



電源プラグはコンセントの奥までしっかり差し込んでください。

- 感電・ショート・発煙・発火のおそれがあります。



禁止

電源コードや差し込みプラグが傷んだり、破損しているときは使用しないでください。

- 感電・ショート・発火の原因になります。

## ⚠ 注意



禁止

使用中や使用直後はヒーターに直接触れないでください。

- やけどや炎症の原因になります。



差し込みプラグを抜くときは、電源コードを持たずに必ず先端の差し込みプラグを持って引き抜いてください。

- 感電・ショート・発火の原因になります。



禁止

ヒーターに強い圧力や衝撃をあたえないでください。

- ヒーターが断線したり、寿命が短くなる場合があります。



禁止

コンセントの差し込みがゆるいときは、使用しないでください。また、差し込みプラグとコンセントの間にホコリや金属や水分を付着させないでください。

- 感電・ショート・発火の原因になります。



禁止

7A以下の延長コードや分岐コンセントは使用しないでください。

また、7A以上の延長コードをご使用の場合でも、タコ足配線はしないでください。

- やけどや炎症の原因になります。



禁止

無垢材には取付けしないでください。

- 熱収縮により、ひび割れ、反り、変形などの原因になります。



禁止

床に敷いたり、上に乗ったりしないでください。

- やけどや感電・ショート・発煙・発火のおそれがあります。

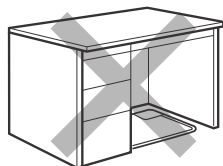

禁止

引き出しの中に熱に弱い物を入れておかないでください。

- 変形・変色したり、溶けたりするおそれがあります。



禁止

付属のカバー以外の布や布団をかけて使用しないでください。

- 本体が変形・変色したり、故障の原因になります。



プラグを抜く

外出するときなど使用しないときや何か異常があった場合はすみやかに差し込みプラグを抜いてください。

- 事故の原因になります。また、思わぬ誤動作を生じることがあります。



ぬれ手操作禁止

ぬれた手で抜き差ししないでください。

- 不意に作動して、ケガをしたり感電の原因になります。



プラグを抜く

お手入れの際は、必ず差し込みプラグを抜いてください。

# 各部の名称

## コントローラー部

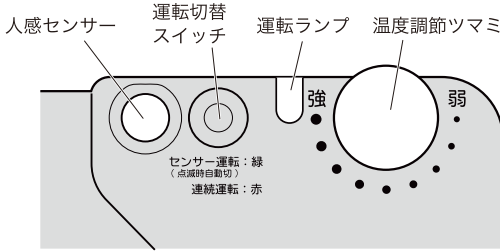

### 自動切6時間タイマーについて

電源を入れると自動的に『切忘れタイマー』がスタートします。  
 6時間経過すると、タイマーが働いて通電が止まり、『電源ランプ』が点滅してお知らせします。  
 通電が止まった後も続けてご使用になるときは、一度電源を切ってから再度電源を入れ直してください。さらに6時間ご使用いただけます。

## 表側

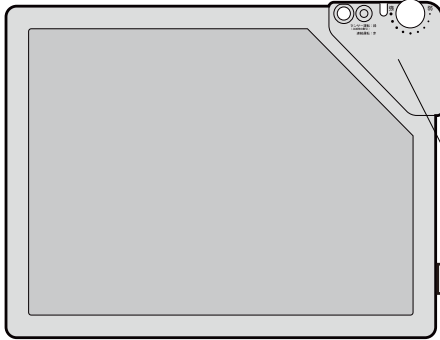

## 側面

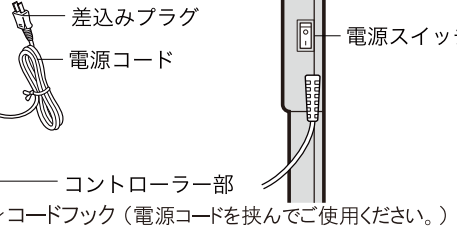
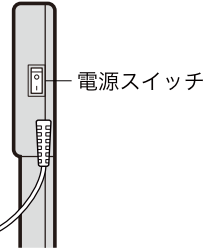

## カバー

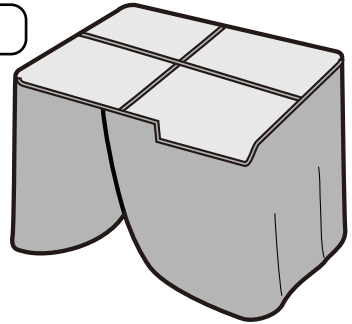

## 裏側

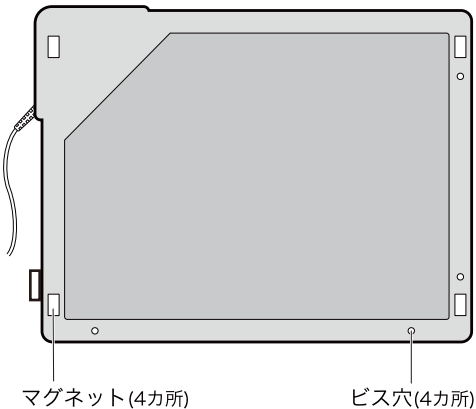

## 付属品

### 固定金具



### 固定金具用ビス



### スタンド

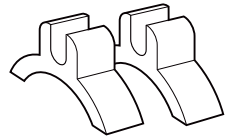

### スタンド固定用ビス

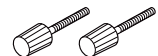

※製品は、絵と少し違うことがあります。

# 正しい取付け方

## 取付ける場所がスチール製の場合 ※磁石がくっつく場合

- 天板の裏側に取付けます。
- マグネットで簡単に取付けできます。

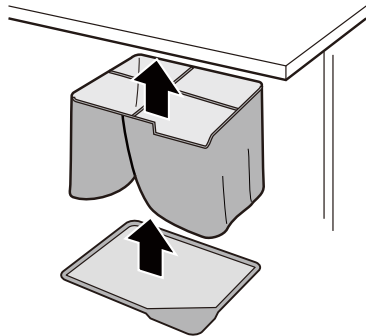

- カバーを使用しない場合は側面に付けて使用できます。

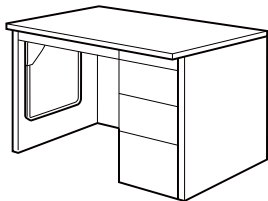

### ⚠ 注意

本商品は磁石を使用しておりますので、磁気を嫌うものは近づけないようにお願いします。

特にスチール製デスク引出し部に装着される場合、その引出し部には磁気を嫌うものを入れない様ご注意ください。

(時計・フロッピーディスク・磁気テープ・カード類等)

### ⚠ 無垢材へのご使用はお控えください。

- 無垢材は湿度や温度の影響を受けやすく、デスクヒーターを装着した場合、反りや割れが発生する恐れがあります。

## 取付ける場所が木製、アルミ製するとき ※磁石がくっ付かない場合

- 1 固定金具に付いている両面テープのはくり紙をはがします。

天板の裏側や側面など、取付けたい場所に付属の固定金具を貼付けます。

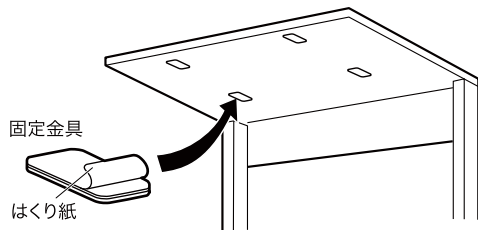

- 2 固定金具に本体を取付けます。

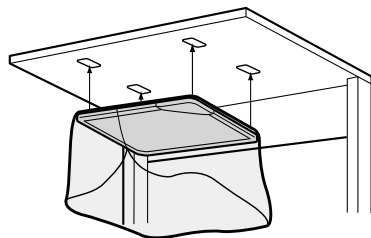

※電源コードを本体のコードフックに挟み込んでご使用ください。

## パネルヒーターとして使う場合

- 下図のように本体のスタンド固定用ビス穴に位置を合わせてスタンドを差し込み、スタンド固定用ビスでしっかり固定します。

裏側

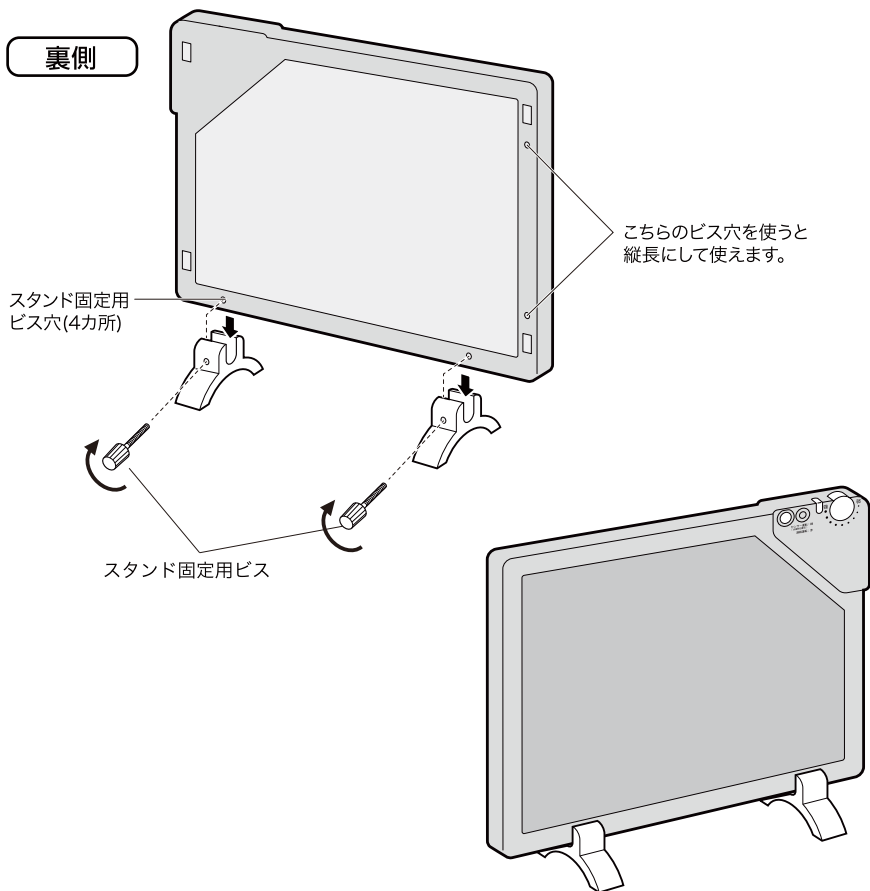

# 使い方（人感センサー運転）

- 1 電源スイッチが『切』になっていることを確認してから差し込みプラグをコンセントの根元まで確実に差し込んでください。



- 2 電源スイッチを『入』にします。

- | を押すと電源が入り、○を押すと電源が切れます。
- 自動的に人感センサー運転が始まります。（運転ランプ：緑色点灯）

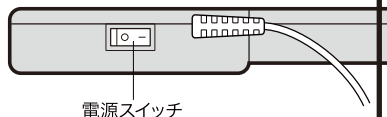

- 3 温度調節つまみでお好みの温度に調節してください。

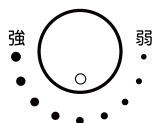

- どの位置でもご使用いただけます

## 人感センサーについて

本製品には、人がいるかどうかを検知する「人感センサー」が付いています。人がいないときは自動的に運転を止め、節電します。

- 人感センサー自動運転中、約15分間人を感知しないと自動的に「切」になります。（運転ランプ：緑色点滅）
  - ・再び人を感知すると運転を再開します。

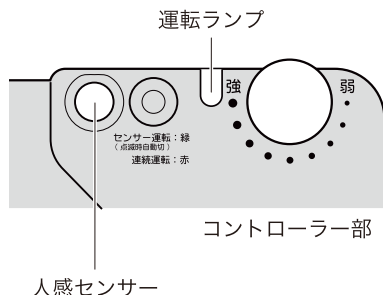

次のようなとき、人感センサーが反応しないことがあります。

- 15分間動かないとき
- ひざを少しだけ入れた場合。
  - ・センサー感知範囲から外れることがあるため、約30cmほど机の中に体を入れる必要があります



# 使い方（連続運転）

- 1 電源スイッチが『切』になっていることを確認してから差込みプラグをコンセントの根元まで確実に差込んでください。



- 2 電源スイッチを『入』にします。
- | を押すと電源が入り、○を押すと電源が切れます。
  - 自動的に人感センサー運転が始まります。  
(運転ランプ：緑色点灯)

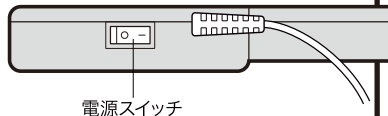

- 3 運転切替スイッチを一度押します。
- 運転ランプが赤色に点灯し、連続運転が始まります。

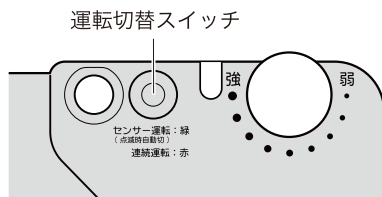

- 4 温度調節つまみでお好みの温度に調節してください。

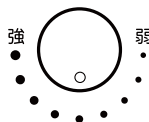

- どの位置でもご使用いただけます

- 5 ご使用にならないときや外出時には必ず電源スイッチを『切』にし、差込みプラグを持って、コンセントから抜いてください。



## お手入れと保管について

### お手入れのしかた

- お手入れの前に運転を停止し、必ず差込みプラグを持ってコンセントから抜いてください。
- 長い間ご使用になると、差込みプラグとコンセントの間にホコリや水分が付着することがありますので、差込みプラグを抜き、乾いた布でふきとってからご使用ください。

### 保管のしかた

- 保管の前に運転を停止し、必ず差込みプラグを持ってコンセントから引き抜いてください。
- お手入れ後、包装ケースに入れ、湿気の少ない所に保管してください。
- 次期シーズンにお使いになるときには、ご使用前に十分な点検をしていただき、少しでも不審な点がありましたら、お買上げの販売店に相談してください。



# 修理サービスを依頼する前に

■故障かなと思ったときは、つぎの点をお調べになってからお買上げの販売店にご相談してください。

こんなとき	おたしかめください
「電源」が入らない。	●差し込みプラグは、コンセントにしっかり差し込まれていますか？ ●ご家庭のヒューズやブレーカーが切れていませんか？
暖かにならない。	●「電源スイッチ」が「切」側になっていませんか？
暖かにならない。 (人感センサーが反応していない。)	●15分間動かなかった場合、人感センサーが感知できないことがあります。 ・体を動かし、卓内が暖かくなることを確認してください。 ●机の中に体が少ししか入っていない。 ・30cm以上机の中に入り、卓内が暖かくなることを確認してください。

■上記の処置をしてもなおらなかった場合は、お買上げの販売店へ点検・修理をお申しつけください。

- 取扱説明書どおりに使用されていても、まだご不明な点があるとき。
- ときどき暖かにならないとき。
- コードが傷んだり、差し込みプラグ・コンセント・コントローラー一部が熱くなりすぎるとき。
- コントローラー部の損傷や生地のすりきれにより発熱体が見えたとき。
- コントローラー部に水やお茶など液体をこぼしたとき。



分解禁止

絶対に分解したり、修理・改造を行わないでください。



傷んだ電源プラグや電源コードは絶対に交換、分解、修理、改造をしないでください。

- 火災や感電の原因になります。
- 電源プラグや電源コードが破損したときは直ちに使用を中止し、販売元にお問い合わせください。



## 修理サービスについて

### (1)保証書

- この製品には、保証書がついています。保証書は、お買上げの販売店で『販売店名・お買上げ日』などの記入をご確認のうえ、内容をよくお読みの後、大切に保管してください。保証期間は、お買上げ日より1年間です。

### (2)修理を依頼されるとき

- 保証期間中でも保証書のご提示なき場合、有料修理となることがあります。
- 保証期間が過ぎているときは修理により使用できる場合は、お客様のご要望により有料修理いたします。

### (3)補修用性能部品の保有期間

この製品の補修用性能部品(製品の機能を維持するために必要な部品)の保有期間は、製造打切後6年です。

### (4)ご使用中、普段と変わった状態になりましたらただちにご使用を中止し、お買上げの販売店に点検・修理をご依頼ください。

- お客様ご自身での分解・修理は危険です。修理には特殊な技術が必要です

### (5)修理サービスについてご不明な場合

修理サービスや製品についてのご相談は、お買上げの販売店にご依頼ください。

# デスクヒーター保証書

本書は、お買い上げの日から下記期間中故障が発生した場合に、下記内容で無料修理を行うことをお約束するものです。

## < 無料修理規定 >

- 取扱説明書、本体貼付ラベル等の注意書に従った正常なご使用状態で保証期間中に故障した場合には、無料修理をさせていただきます。  
(イ)無料修理をご依頼になる場合には、お買い上げの販売店に製品と本書をご持参いただき、お申しつけください。  
(ロ)お買い上げの販売店に無料修理をご依頼にならない場合には、にご相談ください。
- ご転居の場合の修理ご依頼先などは、お買い上げの販売店またはにご相談ください。
- ご贈答品等で本保証書に記入の販売店で無料修理をお受けになれない場合には、へご連絡ください。
- 保証期間中でも次の場合には原則として有料とさせていただきます。  
(イ)ご使用上の誤り及び不当な修理や改造による故障及び損傷  
(ロ)お買い上げ後の落下、移動、輸送などによる故障及び損傷  
(ハ)火災、地震、水害、落雷、その他天災地変及び公害、塩害、ガス害(硫化ガスなど)、異常電圧、指定以外の使用電源(電圧、周波数などによる故障及び損傷)  
(ニ)車両、船舶等に搭載された場合に生ずる故障及び損傷  
(ホ)一般家庭以外(例えば業務用など)に使用された場合の故障及び損傷  
(ヘ)本書のご提示のない場合  
(ト)本書にお買上げ年月日、お客様名、販売店名の記入のない場合、あるいは字句を書き替えられた場合
- 本書は日本国内において有効です。This warranty is valid only in Japan.
- 本書は、盗難、火災などの不可抗力以外で紛失された場合は、再発行いたしませんので大切に保管してください。

## 修理メモ

※この保証書は、本書に明示した期間、条件のもとにおいて無料修理をお約束するものです。従ってこの保証書によって、保証書を発行している者は(保証責任者)、及びそれ以外の事業者に対するお客様の法律上の権利を制限するものではありませんので、保証期間経過後の修理についてご不明な場合は、お買い上げの販売店またはにお問い合わせください。  
※保証期間経過後の修理や補修用性能部品の保有期限については取扱説明書をご覧ください。

品番	DH-450		
保証期間	対象部分	期間(お買上げ日より)	保証の条件
	本体	1年	持込修理
お買上げ日	年 月 日		
お客様	お名前 ご住所 電話 <span style="float: right;">様</span>		
販売店	販売店名 ご住所 電話 <span style="float: right;">印</span>		

SENJU CO.,LTD.

株式会社 千住

www.teknos.co.jp